

# KALE III



www.kalemakina.com

Gücün Kalesi, Kale'nin Gücü!

## HİKOKI

Gücün Profesyoneli, Profesyonelin Gücü!



## KL PRO III

Gücün Ustası, Ustanın Gücü!



## KL ECO III

Gücün Kullanıcısı, Kullanıcının Gücü!



# 2025

## FİYAT LİSTESİ



- Akülüler
- Bataryalar
- Şarj cihazları

( 2 - 11 sayfa)

1



- Matkaplar
- Darbeli somun sıkımlar

(12 - 14 sayfa)

2



- Avuç taşlamalar
- Büyük taşlamalar
- Polisajlar
- Kalıpcı taşlamalar

(15 - 17 sayfa)

3



- Kırıcı deliciler
- Kırıcılar

(18 - 20 sayfa)

4



- Daire testereler
- Profil kesme
- Gönye kesme
- Raylı gönye kesme
- Freze

(21 - 22 sayfa)

5



- Eksantrik zımpara
- Panya
- Sıcak hava tabancası

(23 sayfa)

6



- Dekupajlar
- Tilki kuyruğu

(24 sayfa)

7

36V

## Elektrikli Performansı AKÜ RAHATLIĞI!

1.000 Watt üzerinde **GÜÇ** Sunar



Mevcut 18V – 5.0 Ah akülü makineler 500W civarında güç üretebilirken, MultiVolt 36 Volt makinelerle eşleştirilen MultiVolt Lityum-iyon aküler, 1.000W üzerinde benzersiz kablosuz güç sunar.



**UC18YSL3WHZ** 18 V Makinelere takıldığında cihaza uyum sağlar ve 5.0 Ah kapasitede çalışır.



**2 Adet BSL36A18X** (Batarya)  
+  
**1 Adet UC18YSL3** (Şarj Cihazı)



**460 \$**

**UC18YSL3WJZ** 18 V Makinelere takıldığında cihaza uyum sağlar ve 8.0 Ah kapasitede çalışır.



**2 Adet BSL36B18X** (Batarya)  
+  
**1 Adet UC18YSL3** (Şarj Cihazı)



**550 \$**

**UC18YTSL** 14.4 V - 18 V 4'lü Batarya Şarj Cihazı



| MODEL    | VOLTAJ (Volt) | ŞARJ TİPİ | VERSİYON  |
|----------|---------------|-----------|-----------|
| UC18YTSL | 14.4 - 18V    | Li-ion    | Slide Tip |

- \* Aynı anda 4 adet farklı kapasitede batarya şarj etme imkanı
- \* 2 x USB giriş ile akıllı telefon şarj edebilme imkanı
- \* Prize bağlı iken uzatma kablosu olarak kullanılabilir
- \* Tutma sapı ile rahat taşıma imkanı.
- \* 36 V bataryalar ile uyumludur.

**280 \$**

### MultiVolt BATARYALAR



| MODEL     | AKÜ TİPİ | VERSİYON  | VOLTAJ (Volt) | AKÜ KAPASİTESİ (Ah) | FİYAT (USD) |
|-----------|----------|-----------|---------------|---------------------|-------------|
| BSL36A18X | Li-ion   | Slide Tip | 36-18         | 2.5 - 5.0           | 210,00 \$   |
| BSL36B18X | Li-ion   | Slide Tip | 36-18         | 4.0 - 8.0           | 250,00 \$   |

### UC18YSL3 ŞARJ MAKİNASI



| MODEL     | VOLTAJ     | ŞARJ TİPİ | VERSİYON  | FİYAT (USD) |
|-----------|------------|-----------|-----------|-------------|
| UC18YSL3* | 14.4 - 18V | Li-ion    | Slide Tip | 100,00 \$   |

(\* MultiVolt serisi aküler için UC 18YSL3 şarj cihazı kullanılmalıdır.)

## AKÜLÜ DARBELİ MATKAP VİDALAMA / AKÜLÜ DARBELİ KIRICI - DELİCİLER

### DV36DC 36 V / 155-100 Nm Akülü Darbeli Matkap Vidalama



- MULTI-VOLT akü teknolojisi: AC Güç, DC Özgürlük
- Duvarda delme için darbeli delme fonksiyonu
- Sabit hız kontrolü, motorun yük altında bile hızını korumasını sağlamak için ekstra güç sağlar.
- Reaktif Kuvvet Kontrolü (RFC), makine çalışma sırasında aniden aşırı yüklenme yaşarsa motoru durdurur
- 32 dakika şarj süresi ve USB çıkışı ile hızlı şarj cihazı
- Yan tutamak, 11 farklı konumda ayarlanabilir.

| MODEL           | DV 36DA       |                  |
|-----------------|---------------|------------------|
| Akü voltajı     | 36 V          |                  |
|                 | Hafif Çelik   | 20 mm            |
|                 | Yumuşak Ahşap | 118 mm           |
| Kapasite        | Tuğla         | 22 mm            |
|                 | Ahşap Vidası  | 16x100 mm        |
|                 | Makina Vidası | 6 mm             |
| Tork            | Sert          | 155 Nm           |
|                 | Yumuşak       | 100 Nm           |
| Devir Hızı      | Yüksek        | 0 - 2200 dev/dk  |
|                 | Düşük         | 0 - 550 dev/dk   |
| Darbe sayısı    | Yüksek        | 0 - 33000 dar/dk |
| Akü süz Ağırlık | 2.1 kg        |                  |



YENİ

| Tek Makina (çanta içinde) | 2.5 Ah                     | 4.0 Ah                     |
|---------------------------|----------------------------|----------------------------|
|                           | 2 x BSL36A18X (Batarya)    | 2 x BSL36B18X (Batarya)    |
|                           | 1 x UC18YSL3 (Şarj Cihazı) | 1 x UC18YSL3 (Şarj Cihazı) |
| 430 \$                    | 860 \$                     | 950 \$                     |

Standart aksesuarlar  
1 tutamak, 1 çanta



### WH36DC 36 V / 215 Nm Akülü Darbeli Vidalama



- MULTI-VOLT akü teknolojisi: AC Güç, DC Özgürlük
- Güçlü ve hızlı iş için 215 Nm sabit tork
- Kompakt ve hafif: optimum manevra kabiliyeti için sadece 114 mm ve 1,6 kg
- Çok çeşitli vidalar ve malzemeler için 5 fonksiyon: yumuşak, güç, otomatik durdurma, cıvata ve kendinden kılavuzlu vidalar
- Cıvata veya somunların hızlı ve verimli bir şekilde sıkılması veya gevşetilmesi için cıvata modu
- En zorlu hava koşulları ve yüksek toz direnci için toz ve su girişine karşı üstün koruma sağlayan IP56

| MODEL                  | WH 36DC                   |                 |
|------------------------|---------------------------|-----------------|
| Akü voltajı            | 36 V                      |                 |
|                        | Sıradan Cıvata            | 5 - 18 mm       |
|                        | Yüksek Mukavemetli Cıvata | 5 - 14 mm       |
| Kapasite               | Makine Vidası             | 4 - 10 mm       |
|                        | Akıllı Vida               | 3.5 - 6 mm      |
| Uç Girişi              | Altıgen                   | 1/4" (6.35 mm)  |
| Sıkma Torku            | 215 Nm                    |                 |
|                        | Yumuşak Mod               | 0 - 900 dev/dk  |
|                        | Normal Mod                | 0 - 2900 dev/dk |
|                        | Güç Modu                  | 0 - 3400 dev/dk |
|                        | Akıllı Vida Modu          | 0 - 2900 dev/dk |
| Devir Hızı             | Yumuşak Mod               | 0 - 2000 dar/dk |
|                        | Normal Mod                | 0 - 4100 dar/dk |
|                        | Güç Modu                  | 0 - 4100 dar/dk |
|                        | Akıllı Vida Modu          | 0 - 2200 dar/dk |
| Tam Yüklü Darbe Sayısı | 0.9 kg                    |                 |
| Akü süz Ağırlık        | 0.9 kg                    |                 |



| Tek Makina (çanta içinde) | 2.5 Ah                     | 4.0 Ah                     |
|---------------------------|----------------------------|----------------------------|
|                           | 2 x BSL36A18X (Batarya)    | 2 x BSL36B18X (Batarya)    |
|                           | 1 x UC18YSL3 (Şarj Cihazı) | 1 x UC18YSL3 (Şarj Cihazı) |
| 320 \$                    | 750 \$                     | 840 \$                     |

Standart aksesuarlar  
1 çanta



### DH3628DA 36 V / 28 mm Akülü Kırıcı Delici



- MULTI-VOLT akü teknolojisi: AC Güç, DC Özgürlük
- Üç çalışma modu: delme, darbeli delme ve kırma
- Kompakt, hafif ve ergonomik tasarım
- Sabit hız kontrolü, motorun yük altında bile hızını korumasını sağlamak için ekstra güç sağlar
- Reaktif Kuvvet Kontrolü (RFC), makine çalışma sırasında aniden aşırı yüklenme yaşarsa motoru durdurur.
- Çalışma yüzeyinin net bir şekilde görülebilmesi için entegre LED ışık

| MODEL                  | DH 36DPA        |       |
|------------------------|-----------------|-------|
| Akü voltajı            | 36 V            |       |
|                        | Beton           | 28 mm |
|                        | Çelik           | 13 mm |
|                        | Ahşap           | 32 mm |
| Kapasite               | SDS-plus        |       |
| Uç Tipi                | 0 - 950 dev/dk  |       |
| Devir Hızı             | 0 - 4300 dar/dk |       |
| Tam Yüklü Darbe Sayısı | 3.2 Joule       |       |
| Darbe Kuvveti          | 3.2 kg          |       |
| Akü süz Ağırlık        |                 |       |



YENİ

| Tek Makina (çanta içinde) | 2.5 Ah                     | 4.0 Ah                     |
|---------------------------|----------------------------|----------------------------|
|                           | 2 x BSL36A18X (Batarya)    | 2 x BSL36B18X (Batarya)    |
|                           | 1 x UC18YSL3 (Şarj Cihazı) | 1 x UC18YSL3 (Şarj Cihazı) |
| 670 \$                    | 1100 \$                    | 1190 \$                    |

Standart aksesuarlar  
1 tutamak, 1 derinlik mastarı, 1 çanta





## AKÜLÜ DARBELİ SOMUN SIKMALAR

### WR36DE 36 V / 770 Nm / 1/2" Akülü Darbeli Somun Sıkma



- MULTI-VOLT akü teknolojisi: AC Güç, DC Özgürlük
- Zorlu uygulamalar için 770 Nm'ye varan yüksek sıkma torku ve 1.050 Nm'ye varan gevşetme torku
- En zorlu hava koşulları ve yüksek toz direnci için toz ve su girişine karşı üstün koruma sağlayan IP56
- Farklı uygulamalar için 4 hız ayarı ve 4 otomatik durdurma fonksiyonu
- Otomatik durdurma fonksiyonu, vidaların aşırı sıkılmasını önlemek için önceden ayarlanmış bir süreden sonra aleti durdurur

| MODEL          | WR 36DE                   |                 |
|----------------|---------------------------|-----------------|
| Akü voltajı    | 36 V                      |                 |
| Kapasite       | Cıvata                    | M10 - M24       |
|                | Yüksek Mukavemetli Cıvata | M10 - M20       |
| Uç Girişi      | Kare Soket                | 1/2" (12.7 mm)  |
| Sıkma Torku    | 770 Nm                    |                 |
| Devir Hızı     | Düşük Mod 1               | 0 - 1500 dev/dk |
|                | Düşük Mod 2               | 0 - 1800 dev/dk |
|                | Orta Mod                  | 0 - 2100 dev/dk |
|                | Yüksek Mod                | 0 - 2400 dev/dk |
| Darbe sayısı   | Düşük Mod 1               | 0 - 2200 dar/dk |
|                | Düşük Mod 2               | 0 - 2600 dar/dk |
|                | Orta Mod                  | 0 - 3000 dar/dk |
|                | Yüksek Mod                | 0 - 3400 dar/dk |
| Aküsüz Ağırlık | 1.9 kg                    |                 |



| Tek Makina (çanta içinde) | 2.5 Ah<br>2 x BSL36A18X (Batarya)<br>1 x UC18YSL3 (Şarj Cihazı) | 4.0 Ah<br>2 x BSL36B18X (Batarya)<br>1 x UC18YSL3 (Şarj Cihazı) |
|---------------------------|---|---|
| 370 \$                    | 800 \$  | 890 \$  |

Standart aksesuarlar  
1 çanta



### WR36DB 36 V / 1050 Nm / 1/2" Akülü Darbeli Somun Sıkma



- MULTI-VOLT akü teknolojisi: AC Güç, DC Özgürlük
- Zorlu uygulamalar için 1.050 Nm'ye varan güçlü sıkma torku ve 1.650 Nm'ye varan gevşetme torku
- En zorlu hava koşulları ve yüksek toz direnci için toz ve su girişine karşı üstün koruma sağlayan IP56
- Tork seçici, 4 farklı uygulama için doğru sıkma torkunu sağlar
- Entegre batarya tamponlama sistemi, batarya arayüzünün ve cihazın ömrünü uzatır
- Uzun hizmet ömrü için alüminyum burçlu son derece sağlam çekiç muhafazası

| MODEL          | WR 36DB                   |                 |
|----------------|---------------------------|-----------------|
| Akü voltajı    | 36 V                      |                 |
| Kapasite       | Cıvata                    | M12 - M30       |
|                | Yüksek Mukavemetli Cıvata | M10 - M24       |
| Uç Girişi      | Kare Soket                | 1/2" (12.7 mm)  |
| Sıkma Torku    | 1050 Nm                   |                 |
| Devir Hızı     | Düşük Mod 1               | 0 - 600 dev/dk  |
|                | Düşük Mod 2               | 0 - 900 dev/dk  |
|                | Orta Mod                  | 0 - 1200 dev/dk |
|                | Yüksek Mod                | 0 - 1500 dev/dk |
| Darbe sayısı   | Düşük Mod 1               | 0 - 1200 dar/dk |
|                | Düşük Mod 2               | 0 - 1800 dar/dk |
|                | Orta Mod                  | 0 - 2300 dar/dk |
|                | Yüksek Mod                | 0 - 2800 dar/dk |
| Aküsüz Ağırlık | 3.0 kg                    |                 |



| Tek Makina (çanta içinde) | 2.5 Ah<br>2 x BSL36A18X (Batarya)<br>1 x UC18YSL3 (Şarj Cihazı) | 4.0 Ah<br>2 x BSL36B18X (Batarya)<br>1 x UC18YSL3 (Şarj Cihazı) |
|---------------------------|---|---|
| 550 \$                    | 980 \$  | 1070 \$   |

Standart aksesuarlar  
1 çanta



### WR36DA 36 V / 1100 Nm / 3/4" Akülü Darbeli Somun Sıkma



- MULTI-VOLT akü teknolojisi: AC Güç, DC Özgürlük
- Zorlu uygulamalar için 1.1100 Nm'ye varan güçlü sıkma torku ve 1.800 Nm'ye varan gevşetme torku
- En zorlu hava koşulları ve yüksek toz direnci için toz ve su girişine karşı üstün koruma sağlayan IP56
- Tork seçici, 4 farklı uygulama için doğru sıkma torkunu sağlar
- Entegre batarya tamponlama sistemi, batarya arayüzünün ve cihazın ömrünü uzatır
- Uzun hizmet ömrü için alüminyum burçlu son derece sağlam çekiç muhafazası

| MODEL          | WR 36DA                   |                 |
|----------------|---------------------------|-----------------|
| Akü voltajı    | 36 V                      |                 |
| Kapasite       | Cıvata                    | M12 - M30       |
|                | Yüksek Mukavemetli Cıvata | M10 - M24       |
| Uç Girişi      | Kare Soket                | 3/4" (19 mm)    |
| Sıkma Torku    | 1100 Nm                   |                 |
| Devir Hızı     | Düşük Mod 1               | 0 - 600 dev/dk  |
|                | Düşük Mod 2               | 0 - 900 dev/dk  |
|                | Orta Mod                  | 0 - 1200 dev/dk |
|                | Yüksek Mod                | 0 - 1500 dev/dk |
| Darbe sayısı   | Düşük Mod 1               | 0 - 1200 dar/dk |
|                | Düşük Mod 2               | 0 - 1800 dar/dk |
|                | Orta Mod                  | 0 - 2300 dar/dk |
|                | Yüksek Mod                | 0 - 2900 dar/dk |
| Aküsüz Ağırlık | 3.0 kg                    |                 |



| Tek Makina (çanta içinde) | 2.5 Ah<br>2 x BSL36A18X (Batarya)<br>1 x UC18YSL3 (Şarj Cihazı) | 4.0 Ah<br>2 x BSL36B18X (Batarya)<br>1 x UC18YSL3 (Şarj Cihazı) |
|---------------------------|---|---|
| 560 \$                    | 990 \$  | 1080 \$   |

Standart aksesuarlar  
1 çanta



## AKÜLÜ TAŞLAMA / AKÜLÜ DAİRE TESTERE / AKÜLÜ TILKI KUYRUĞU TESTERE

### G3613DVE 36 V / 125 mm Akülü Taşlamalar



- MULTI-VOLT akü teknolojisi: AC Güç, DC Özgürlük
- Kompakt gövde ve küçük kavrama çevresi
- Farklı uygulamalar ve malzemeler için değişken hız ayarı
- Büyük iki kademeli paletli anahtar sayesinde gelişmiş kullanıcı güvenliği
- Gelişmiş kontrol için yumuşak başlangıç
- Yeniden başlatma önleyici koruma, istem dışı yeniden başlatma nedeniyle kazaları önler
- Geri tepme koruma sistemi, dönüş hızı düşerse motoru durdurur

| MODEL          | G3613DVE     |                     |
|----------------|--------------|---------------------|
| Akü voltajı    | 36 V         |                     |
| Disk           | Dış Çap      | 125 mm              |
|                | İç Çap       | 22.23 mm            |
| İş Mili        | M14 x 2      |                     |
| Devir Hızı     | Vites Modu   | 3200 - 10000 dev/dk |
|                | Otomatik Mod | 5500 dev/dk         |
| Aküsüz Ağırlık | 2.1 kg       |                     |



| Tek Makina (çanta içinde) | 2.5 Ah<br>2 x BSL36A18X (Batarya)<br>1 x UC18YSL3 (Şarj Cihazı) | 4.0 Ah<br>2 x BSL36B18X (Batarya)<br>1 x UC18YSL3 (Şarj Cihazı) |
|---------------------------|---|---|
| 420 \$                    | 850 \$  | 940 \$  |

Standart aksesuarlar  
1 tutamak, 1 anahtar, 1 çanta



### C3607DA 36 V / 185 mm Akülü Daire Testere



- MULTI-VOLT akü teknolojisi: AC Güç, DC Özgürlük
- Yüksek kesme hızı ve kesme derinliği – 66mm
- Sessiz mod gürültüyü azaltır ve motor verimliliğini artırır
- Gelişmiş kontrol için yumuşak başlangıç ve hızlı durdurma freni
- Kesme sırasında yüksek görünürlük için üfleyici fonksiyonu ve LED çalışma ışığı
- Pürüzsüz kesim için flor kaplı taban
- Kompakt ve hafif tasarım

| MODEL          | C 3607DA                    |             |
|----------------|-----------------------------|-------------|
| Akü voltajı    | 36 V                        |             |
| Kapasite       | Bıçak Çapı                  | 185 mm      |
|                | Maks. Kesme Derinliği (90°) | 62 mm       |
|                | Maks. Kesme Derinliği (45°) | 47.5 mm     |
|                | Maks. Kesme Derinliği (55°) | 39 mm       |
| Devir hızı     | Güç Modu                    | 4300 dev/dk |
|                | Sessiz Mod                  | 2000 dev/dk |
| Aküsüz Ağırlık | 3.3 kg                      |             |



| Tek Makina (çanta içinde) | 2.5 Ah<br>2 x BSL36A18X (Batarya)<br>1 x UC18YSL3 (Şarj Cihazı) | 4.0 Ah<br>2 x BSL36B18X (Batarya)<br>1 x UC18YSL3 (Şarj Cihazı) |
|---------------------------|---|---|
| 420 \$                    | 850 \$  | 940 \$  |

Standart aksesuarlar  
1 bıçak, 1 anahtar, 1 toz toplama seti, 1 kılavuz, 1 çanta



### CR36DA 36 V / 28 mm Akülü Tilki Kuyruğu Testere



- MULTI-VOLT akü teknolojisi: AC Güç, DC Özgürlük
- HiKOKI'nin etkili titreşim önleme sistemi (UVP) sayesinde çok düşük titreşimler.
- Benzersiz orbital kesme mekanizması – akülü aletlerde bir ilk
- Birçok uygulama için dört elektrikli strok hızı ayarı ve ek otomatik mod (AT modu)
- Yüksek kullanım kolaylığı için aletsiz testere bıçağı değişimi (PL sistemi)
- Uzun testere bıçaklarının güvenli yönlendirilmesi için aletsiz ayarlanabilir kılavuz pabuç

| MODEL          | CR36DA              |        |
|----------------|---------------------|--------|
| Akü Voltajı    | 36 V                |        |
| Kapasite       | Yumuşak Çelik Boru  | 130 mm |
|                | PVC Boru            | 130 mm |
|                | Ahşap               | 300 mm |
|                | Yumuşak Çelik Plaka | 19 mm  |
| Stroke Boyu    | 32 mm               |        |
| Yüksüz Hızı    | 0-3000 dev/dk       |        |
| Aküsüz Ağırlık | 3.9 kg              |        |



| Tek Makina (çanta içinde) | 2.5 Ah<br>2 x BSL36A18X (Batarya)<br>1 x UC18YSL3 (Şarj Cihazı) | 4.0 Ah<br>2 x BSL36B18X (Batarya)<br>1 x UC18YSL3 (Şarj Cihazı) |
|---------------------------|---|---|
| 540 \$                    | 970 \$  | 1060 \$   |

Standart aksesuarlar  
1 çanta, 1 bıçak



## AKÜLÜ DARBELİ - DARBESİZ VİDALAMA MATKAPLAR

### DV12DA - 2.5 12 V / 38 Nm Akülü Darbeli Vidalama Matkap



- Sınıfındaki en yüksek tork – 38Nm
- Optimum kullanım için 2 vitesli şanzımana sahip kompakt ve hafif akülü darbeli matkap
- Rahat kullanım ve güvenli tutuş için ergonomik tasarım ve kauçuk yüzey
- Duvarda delme için mekanik darbeli delme fonksiyonu
- Kolay ve güvenli uç ve matkap değişimi için 10 mm tek kovanlı anahtarsız mandren
- Çalışma alanının iyi aydınlatılması için entegre LED



18v

| MODEL       | DV 12DA                |       |
|-------------|------------------------|-------|
| Akü voltajı | 12 V                   |       |
| Delme çapı  | Çelik                  | 10 mm |
|             | Ahşap                  | 29 mm |
|             | Tuğla                  | 8 mm  |
| Sıkma Torku | 15 / 38 Nm             |       |
| Darbe Oranı | 0-5250/ 0-21000 dar/dk |       |
| Devir       | 0-350/ 0-1400 dev/dk   |       |
| Ağırlık     | 1.2 kg                 |       |

LI-ION BATTERY

**2.5 Ah**

2 x 2.5 Ah  
(Batarya)  
1 x UC18YFSL  
(Şarj Cihazı)

**230 \$**



Standart aksesuarlar

1 çanta, 2 akü, 1 şarj makinesi

### DS18DA 18 V / 50 Nm Akülü Darbesiz Vidalama Matkap



- Optimum kullanım için 2 vitesli şanzımana sahip kompakt ve hafif akülü matkap
- Geniş bir uygulama yelpazesi için 20 kademeli tork ayarı
- Kolay ve güvenli uç veya matkap değişimi için 13 mm tek kovanlı anahtarsız mandren
- Rahat kullanım ve güvenli tutuş için ergonomik tasarım ve kauçuk yüzey
- Çalışma alanının iyi aydınlatılması için entegre LED



18v

| MODEL           | DS 18DA               |       |
|-----------------|-----------------------|-------|
| Akü voltajı     | 18 V                  |       |
| Delme çapı      | Çelik                 | 13 mm |
|                 | Ahşap                 | 36 mm |
|                 | Tuğla                 | 13 mm |
| Sıkma Torku     | 18 / 50 Nm            |       |
| Devir           | 0-350 / 0-1400 dev/dk |       |
| Akü süz Ağırlık | 0.9 kg                |       |

LI-ION BATTERY

**2.0 Ah**

2 x 2.0 Ah  
(Batarya)  
1 x UC18YFSL  
(Şarj Cihazı)

(çanta içinde)

**210 \$**

**5.0 Ah**

2 x 5.0 Ah  
(Batarya)  
1 x UC18YFSL  
(Şarj Cihazı)

(çanta içinde)

**350 \$**



### DV18DA 18 V / 50 Nm Akülü Darbeli Vidalama Matkap



- Optimum kullanım için 2 vitesli şanzımana sahip kompakt ve hafif akülü darbeli matkap
- Duvarda delme için mekanik darbeli delme fonksiyonu
- Geniş bir uygulama yelpazesi için 20 kademeli tork ayarı
- Geniş bir aksesuar yelpazesi için 13 mm anahtarsız mandren
- Rahat kullanım ve güvenli tutuş için ergonomik tasarım ve kauçuk yüzey
- Çalışma alanının iyi aydınlatılması için entegre LED



18v

| MODEL           | DV 18DA                |       |
|-----------------|------------------------|-------|
| Akü voltajı     | 18 V                   |       |
| Delme çapı      | Çelik                  | 13 mm |
|                 | Ahşap                  | 36 mm |
|                 | Tuğla                  | 13 mm |
| Sıkma Torku     | 18 / 50 Nm             |       |
| Darbe Oranı     | 0-5250/ 0-21000 dar/dk |       |
| Devir           | 0-350/ 0-1400 dev/dk   |       |
| Akü süz Ağırlık | 1.0 kg                 |       |

LI-ION BATTERY

**2.0 Ah**

2 x 2.0 Ah  
(Batarya)  
1 x UC18YFSL  
(Şarj Cihazı)

(çanta içinde)

**210 \$**

**5.0 Ah**

2 x 5.0 Ah  
(Batarya)  
1 x UC18YFSL  
(Şarj Cihazı)

(çanta içinde)

**350 \$**



## AKÜLÜ DARBELİ VİDALAMA MATKAPLAR / AKÜLÜ DARBELİ VİDALAMA

### DV18DD 18 V / 55 Nm Akülü Darbeli Vidalama Matkap



- Maksimum 55Nm sıkma torkuna sahip güçlü kömürsüz motor
- 2 vitesli şanzımana sahip kompakt ve hafif akülü darbeli matkap
- Elektrik freni
- Optimum kontrol ve daha uzun süre konforlu çalışma için ergonomik yumuşak dokunuşlu sap
- Geniş bir uygulama yelpazesi için 20 kademe tork ayarı
- Çalışma alanının iyi aydınlatılması için entegre LED



18v

| MODEL           | DV 18DD                |       |
|-----------------|------------------------|-------|
| Akü voltajı     | 18 V                   |       |
| Delme çapı      | Çelik                  | 13 mm |
|                 | Ahşap                  | 36 mm |
|                 | Tuğla                  | 13 mm |
| Sıkma Torku     | 26 / 55 Nm             |       |
| Darbe Oranı     | 0-6600/ 0-25500 dar/dk |       |
| Devir           | 0-440/ 0-1700 dev/dk   |       |
| Aküslüz Ağırlık | 0.75 kg                |       |

LI-ION BATTERY

BRUSH LESS MOTOR

| Tek Makina (karton kutu) | 2.0 Ah<br>2 x 2.0 Ah (Batarya)<br>1 x UC18YFSL (Şarj Cihazı) | 5.0 Ah<br>2 x 5.0 Ah (Batarya)<br>1 x UC18YFSL (Şarj Cihazı) |
|--------------------------|--|--|
|                          | (çanta içinde)   | (çanta içinde)   |
| 140 \$                   | 320 \$   | 460 \$   |



### DV18DE 18 V / 70 Nm Akülü Darbeli Vidalama Matkap



- Toplam uzunluk sadece 159 mm. Maksimum manevra kabiliyeti ve kullanım kolaylığı
- Zorlu uygulamaları hızla tamamlamak için yüksek tork ve yüksek hız
- Yüksek performans, daha az aşınma ve yıpranma ve daha fazla dayanıklılık için kömürsüz motor
- Reaktif Kuvvet Kontrolü (RFC), çalışma sırasında makine aniden aşırı yüklenirse motoru durdurur
- Farklı uygulamalar için 22 tork ayarı



18v

| MODEL           | DV 18DE              |       |
|-----------------|----------------------|-------|
| Akü voltajı     | 18 V                 |       |
| Delme çapı      | Çelik                | 13 mm |
|                 | Ahşap                | 52 mm |
|                 | Tuğla                | 13 mm |
| Sıkma Torku     | 40 / 70 Nm           |       |
| Darbe Oranı     | 0-30000 dar/dk       |       |
| Devir           | 0-550/ 0-2000 dev/dk |       |
| Aküslüz Ağırlık | 1.2 kg               |       |

LI-ION BATTERY

BRUSH LESS MOTOR

RFC REACTIVE FORCE CONTROL

| Tek Makina (karton kutu) | 2.0 Ah<br>2 x 2.0 Ah (Batarya)<br>1 x UC18YFSL (Şarj Cihazı) | 5.0 Ah<br>2 x 5.0 Ah (Batarya)<br>1 x UC18YFSL (Şarj Cihazı) |
|--------------------------|--|--|
|                          | (çanta içinde)   | (çanta içinde)   |
| 250 \$                   | 430 \$   | 570 \$   |



### WH18DA 18 V / 140 Nm Akülü Darbeli Vidalama



- M14 boyutuna kadar metrik vidaların sabitlenmesi için güçlü tork
- Kompakt ve hafif gövde sayesinde dar alanlarda rahat kullanım
- Çalışma alanının iyi aydınlatılması için entegre LED



18v

| MODEL           | WH 18DA                   |          |
|-----------------|---------------------------|----------|
| Akü voltajı     | 18 V                      |          |
| Kapasite        | Sıradan Cıvata            | M5-M14   |
|                 | Yüksek Mukavemetli Cıvata | M5-M12   |
|                 | Makine Vidası             | 4 - 8 mm |
| Devir Hızı      | 0-2700 dev/dk             |          |
| Darba Sayısı    | 0-3600 dar/dk             |          |
| Sıkma Torku     | 140 Nm                    |          |
| Aküslüz Ağırlık | 0.9 kg                    |          |

LI-ION BATTERY

| Tek Makina (karton kutu) | 2.0 Ah<br>2 x 2.0 Ah (Batarya)<br>1 x UC18YFSL (Şarj Cihazı) | 5.0 Ah<br>2 x 5.0 Ah (Batarya)<br>1 x UC18YFSL (Şarj Cihazı) |
|--------------------------|--|--|
|                          | (çanta içinde)   | (çanta içinde)   |
| 140 \$                   | 320 \$   | 460 \$   |





## AKÜLÜ DARBELİ VİDALAMA - AKÜLÜ DARBELİ SOMUN SIKMA

### WH18DC 18 V / 210 Nm Akülü Darbeli Vidalama



- Güçlü ve hızlı: En zorlu işler için 210 Nm'lik sabit tork
- Kompakt ve Hafif: Dar alanlarda gün boyu zahmetsizce çalışmak için sadece 114 mm ve 1,6 kg ağırlık
- Hassas tetik anahtarı, hassas vidaların aşırı sıkılmaması için aleti 100 rpm'de başlatır
- Çok çeşitli vidalar ve malzemeler için 5 fonksiyon: yumuşak, güç, otomatik durdurma, civata ve kendinden kılavuzlu vidalar



18v

| MODEL                  | WH 18DC                   |                 |
|------------------------|---------------------------|-----------------|
| Akü voltajı            | 18 V                      |                 |
| Kapasite               | Sıradan Civata            | 5 - 18 mm       |
|                        | Yüksek Mukavemetli Civata | 5 - 14 mm       |
|                        | Küçük Vida                | 4 - 10 mm       |
|                        | Akıllı Vida               | 3.5 - 6 mm      |
| Uç Girişi              | Altıgen                   | 1/4" (6.35 mm)  |
|                        | Sıkma Torku               | 210 Nm          |
| Devir Hızı             | Yumuşak Mod               | 0 - 900 dev/dk  |
|                        | Normal Mod                | 0 - 2900 dev/dk |
|                        | Güç Modu                  | 0 - 3400 dev/dk |
|                        | Akıllı Vida Modu          | 0 - 2900 dev/dk |
| Tam Yüklü Darbe Sayısı | Yumuşak Mod               | 0 - 1900 dar/dk |
|                        | Normal Mod                | 0 - 4000 dar/dk |
|                        | Güç Modu                  | 0 - 4000 dar/dk |
| Akü süz Ağırlık        | 0 - 2100 dar/dk<br>0.9 kg |                 |

IP56

LI-ION BATTERY

BRUSHLESS MOTOR



| Tek Makina (karton kutu) | 2.0 Ah (Batarya)<br>1 x UC18YFSL (Şarj Cihazı) | 5.0 Ah (Batarya)<br>1 x UC18YFSL (Şarj Cihazı) |
|--------------------------|--|--|
| 280 \$                   | 460 \$   | 600 \$   |

### WR18DF 18 V / 220 Nm Akülü Darbeli Somun Sıkma



- 220Nm yüksek tork ile güvenilir performans
- Kompakt ve hafif gövde sayesinde dar alanlarda rahat kullanım
- Çalışma alanının iyi aydınlatılması için entegre LED



18v

| MODEL            | WR 18DF         |           |
|------------------|-----------------|-----------|
| Akü voltajı      | 18 V            |           |
| Sıkma kapasitesi | Std. civata     | M10 - M16 |
|                  | Sert civata     | M8 - M14  |
| Sıkma torku      | 220 Nm          |           |
| Devir Hızı       | 0-2400 dev/dk   |           |
| Darbe sayısı     | 0-3200 dar/dk   |           |
| Uç girişi        | 1/2" kare soket |           |
| Akü süz Ağırlık  | 1.0 kg          |           |

LI-ION BATTERY



| Tek Makina (karton kutu) | 2.0 Ah (Batarya)<br>1 x UC18YFSL (Şarj Cihazı) | 5.0 Ah (Batarya)<br>1 x UC18YFSL (Şarj Cihazı) |
|--------------------------|--|--|
| 160 \$                   | 340 \$   | 480 \$   |

### WR18DH 18 V / 345 Nm Akülü Darbeli Somun Sıkma



- Sınıfının en güçlüsü ve hızlısı; 345 Nm.
- Kompakt ve hafif: 144 mm ve 2.0 kg ağırlık
- Civataların aşırı sıkılmasını önlemek için Auto-Stop fonksiyonu
- Sökülen civataların düşmesini engelleyen Auto-Slow fonksiyonu
- Motor ısı üretimini düşük tutan HIKOKI teknolojisi ile rakip ürünlere göre daha fazla ve sürekli çalışma
- Kolayca soket takma-çıkarma



18v

| MODEL            | WR 18DH     |                 |
|------------------|-------------|-----------------|
| Akü voltajı      | 18 V        |                 |
| Sıkma kapasitesi | Std. civata | M10 - M20       |
|                  | Sert civata | M10 - M16       |
| Sıkma torku      | 345 Nm      |                 |
| Devir hızı       | Düşük Mod   | 0-1200dev/dk    |
|                  | Orta Mod    | 0-2400 dev/dk   |
|                  | Tekli Mod   | 0-1800 dev/dk   |
| Darbe sayısı     | Yük Modu    | 0-2800 dev/dk   |
|                  | Uç girişi   | 1/2" kare soket |
| Akü süz Ağırlık  | 1.3 kg      |                 |

IP56

LI-ION BATTERY

BRUSHLESS MOTOR



| Tek Makina (karton kutu) | 2.0 Ah (Batarya)<br>1 x UC18YFSL (Şarj Cihazı) | 5.0 Ah (Batarya)<br>1 x UC18YFSL (Şarj Cihazı) |
|--------------------------|--|--|
| 290 \$                   | 470 \$   | 610 \$   |

## AKÜLÜ AVUÇ TAŞLAMALAR / AKÜLÜ KALIPÇI TAŞLAMA

### G18DSL2 115 mm / 18 V Akülü Avuç Taşlama



- Optimize edilmiş dişli oranı ve daha büyük motor fanı sayesinde geliştirilmiş aşırı yük dayanıklılığı
- Küçük kavrama çapına sahip hafif ve kompakt gövde
- Güvenli kullanım ve uzun hizmet ömrü için kompakt ve sağlam
- Maksimum güvenlik için yeniden başlatma koruması



18v

| MODEL           | G 18DSL2    |
|-----------------|-------------|
| Akü voltajı     | 18 V        |
| Disk çapı       | 115 mm      |
| Mil vidası      | M14 x 2     |
| Devir hızı      | 9000 dev/dk |
| Akü süz Ağırlık | 1.5 kg      |

LI-ION BATTERY



| Tek Makina (karton kutu) | 2.0 Ah<br>2 x 2.0 Ah (Batarya)<br>1 x UC18YFSL (Şarj Cihazı)<br>(çanta içinde) | 5.0 Ah<br>2 x 5.0 Ah (Batarya)<br>1 x UC18YFSL (Şarj Cihazı)<br>(çanta içinde) |
|--------------------------|--|--|
| 170 \$                   | 350 \$   | 490 \$   |

### G1813DA 125 mm / 18 V Akülü Avuç Taşlama



- Yüksek güç çıkışı, 750 şebeke elektriğiyle çalışan bir avuç taşlama makinesiyle karşılaştırılabilir
- HiKOKI teknolojisi ile geri tepme durdurma koruması ve yumuşak başlatma fonksiyonu sayesinde yüksek koruma
- Sabit hız kontrolü
- Maksimum güvenlik için yeniden başlatma koruması
- Güvenli ve rahat kullanım için titreşim önleyici yan tutamak
- Yeni, yıkanabilir ve değiştirilebilir polyester havalandırma ızgaraları sayesinde suya ve toza dayanıklı



18v

| MODEL           | G18 13DA    |
|-----------------|-------------|
| Akü voltajı     | 18 V        |
| Disk çapı       | 125 mm      |
| Mil vidası      | M10 x 1.25  |
| Devir hızı      | 8000 dev/dk |
| Akü süz Ağırlık | 2.1 kg      |

BRUSH LESS MOTOR

LI-ION BATTERY



| Tek Makina (karton kutu) | 2.0 Ah<br>2 x 2.0 Ah (Batarya)<br>1 x UC18YFSL (Şarj Cihazı)<br>(çanta içinde) | 5.0 Ah<br>2 x 5.0 Ah (Batarya)<br>1 x UC18YFSL (Şarj Cihazı)<br>(çanta içinde) |
|--------------------------|--|--|
| 280 \$                   | 460 \$   | 600 \$   |

### GP18DA 18 V / 6 mm Akülü Kalıpçı Taşlama



- Yüksek performans, daha az aşınma ve yıpranma ve daha fazla dayanıklılık için fırçasız motor
- Malzemeye özel taşlama için 5 kademeli hız kontrolü, ayrıca rölanti ve yük arasında optimum kontrol için otomatik mod
- Yüke bağlı olarak, hızı otomatik olarak kontrol etmek için otomatik mod
- Güvenlik için geri tepme koruması ve daha uzun hizmet ömrü için aşırı yük koruması
- En dar alanlarda çalışma için ergonomik ve ince tasarım



18v

| MODEL         | GP 18DA             |
|---------------|---------------------|
| Akü voltajı   | 18 V                |
| Max. taş çapı | 50 mm               |
| Pens          | 6 mm                |
| Devir sayısı  | 7000 - 29000 dev/dk |
| Uzunluk       | 464 mm*             |
| Ağırlık       | 1.65 kg             |

LI-ION BATTERY

BRUSH LESS MOTOR



| Tek Makina (karton kutu) | 2.0 Ah<br>2 x 2.0 Ah (Batarya)<br>1 x UC18YFSL (Şarj Cihazı)<br>(çanta içinde) | 5.0 Ah<br>2 x 5.0 Ah (Batarya)<br>1 x UC18YFSL (Şarj Cihazı)<br>(çanta içinde) |
|--------------------------|--|--|
| 360 \$                   | 540 \$   | 680 \$   |

\*BSL1850C batarya ile

## AKÜLÜ KIRICI DELİCİLER / AKÜLÜ DAİRE TESTERE

### DH18DPC 18 V / 3.2 J Akülü Kırıcı Delici



- Kompakt ve hafif kırıcı delici, 3.2 joule darbe kuvveti.
- Kömürsüz motor sayesinde yüksek performans, daha az aşınma ve daha fazla dayanıklılık
- Kayma olmadan rahat delme için yumuşak başlatma kontrolörü
- Otomatik Durdurma Fonksiyonu: Aynı derinlikte birden fazla deliğin kolay ve sürekli bir şekilde delinmesi için delme süresini kaydeder ve saklar

18v

| MODEL                  | DH 18DPC               |       |
|------------------------|------------------------|-------|
| Akü voltajı            | 18 V                   |       |
|                        | Beton                  | 26 mm |
| Delme Kapasitesi       | Çelik                  | 13 mm |
|                        | Ahşap                  | 27 mm |
| Uç tipi                | SDS-plus               |       |
| Devir hızı             | 0-700 / 0-950 dev/dk   |       |
| Tam yüklü darbe sayısı | 0-3170 / 0-4300 dar/dk |       |
| Darbe Kuvveti          | 3.2 J                  |       |
| Akü Ağırlık            | 2.8 kg                 |       |



| Tek Makina (karton kutu) | 2.0 Ah<br>2 x 2.0 Ah (Batarya)<br>1 x UC18YFSL (Şarj Cihazı)<br>(çanta içinde) | 5.0 Ah<br>2 x 5.0 Ah (Batarya)<br>1 x UC18YFSL (Şarj Cihazı)<br>(çanta içinde) |
|--------------------------|--|--|
| 390 \$                   | 570 \$   | 710 \$   |

Standart aksesuarlar  
1 derinlik mastarı, 1 tutamak

### DH1826DA 18 V / 3.2 J Akülü Kırıcı Delici



- Üç çalışma modu: delme, darbeli delme veya kırma
- Darbe enerjisi 3,2 Joule. Betonda 26 mm delme kapasitesi
- Yüksek performans, daha az aşınma ve daha uzun ömür için kömürsüz motor
- Reaktif Kuvvet Kontrolü (RFC), çalışma sırasında makine aniden aşırı yüklenirse motoru durdurur
- Otomatik durdurma fonksiyonu

18v

| MODEL                  | DH 18DPC               |       |
|------------------------|------------------------|-------|
| Akü voltajı            | 18 V                   |       |
|                        | Beton                  | 26 mm |
| Delme Kapasitesi       | Çelik                  | 13 mm |
|                        | Ahşap                  | 27 mm |
| Uç tipi                | SDS-plus               |       |
| Devir hızı             | 0-700 / 0-950 dev/dk   |       |
| Tam yüklü darbe sayısı | 0-3170 / 0-4300 dar/dk |       |
| Darbe Kuvveti          | 3.2 J                  |       |
| Akü Ağırlık            | 3.1 kg                 |       |



| Tek Makina (karton kutu) | 2.0 Ah<br>2 x 2.0 Ah (Batarya)<br>1 x UC18YFSL (Şarj Cihazı)<br>(çanta içinde) | 5.0 Ah<br>2 x 5.0 Ah (Batarya)<br>1 x UC18YFSL (Şarj Cihazı)<br>(çanta içinde) |
|--------------------------|--|--|
| 530 \$                   | 710 \$   | 850 \$   |

### C1807DA 18 V / 190 mm Akülü Daire Testere



- Farklı çalışma alanlarında mükemmel kesme performansı sergileyerek, kalın ahşapları bile rahatça kesebilme
- Konforlu kullanımıyla, yüksek hassasiyetli kesim
- Rahat kullanımı ve güvenli tutuş ile ergonomik tasarım
- Kesme sırasında yüksek görünürlük için entegre LED çalışma ışığı
- Kullanıcı güvenliği için hızlı durdurma freni

| MODEL       | C1807DA                     |             |
|-------------|-----------------------------|-------------|
| Akü voltajı | 18 V                        |             |
|             | Bıçak Çapı                  | 190 mm      |
| Kapasite    | Maks. Kesme Derinliği (90°) | 64.5 mm     |
|             | Maks. Kesme Derinliği (45°) | 49 mm       |
|             | Maks. Kesme Derinliği (55°) | 39 mm       |
| Devir hızı  | Güç Modu                    | 3800 dev/dk |
|             | Sessiz Mod                  | 2000 dev/dk |
| Akü Ağırlık | 3.5 kg                      |             |



| Tek Makina (karton kutu) | 2.0 Ah<br>2 x 2.0 Ah (Batarya)<br>1 x UC18YFSL (Şarj Cihazı)<br>(çanta içinde) | 5.0 Ah<br>2 x 5.0 Ah (Batarya)<br>1 x UC18YFSL (Şarj Cihazı)<br>(çanta içinde) |
|--------------------------|--|--|
| 390 \$                   | 570 \$   | 710 \$   |

## UC18YFSLWFZ



**2 Adet** 18V 2.0 Ah  
**BSL1820M** (Batarya)

**LI-ION**  
BATTERY

**+**  
**1 Adet**  
**UC18YFSL** (Şarj Cihazı)

**210 \$**

## UC18YSL3WGZ



**2 Adet** 18V 5.0 Ah  
**BSL1850** (Batarya)

**LI-ION**  
BATTERY

**+**  
**1 Adet**  
**UC18YSL3** (Şarj Cihazı)

**350 \$**

## BATARYALAR

|  | KOD NO | MODEL    | AKÜ TİPİ | VERSİYON  | VOLTAJ (Volt) | AKÜ KAPASİTESİ (Ah) | FİYAT (USD) |
|--|--------|----------|----------|-----------|---------------|---------------------|-------------|
|  | 329371 | BCL1015  | Li-ion   | Kaset Tip | 10.8          | 1.5                 | 65,00 \$    |
|  | 377796 | BSL1820M | Li-ion   | Slide Tip | 18            | 2.0                 | 80,00 \$    |
|  | 335790 | BSL1850  | Li-ion   | Slide Tip | 18            | 5.0                 | 160,00 \$   |

## ŞARJ MAKİNELERİ

|  | KOD NO   | MODEL    | VOLTAJ (Volt) | ŞARJ TİPİ | VERSİYON  | ŞARJ SÜRESİ (Dakika) | FİYAT (USD) |
|--|----------|----------|---------------|-----------|-----------|----------------------|-------------|
|  | UC10SL2  | UC10SL2  | 10,8          | Li-ion    | Kaset Tip | 40                   | 60,00 \$    |
|  | UC18YFSL | UC18YFSL | 14.4 - 18     | Li-ion    | Slide Tip | 60                   | 70,00 \$    |



## DARBESİZ MATKAPLAR / DARBELİ MATKAPLAR

### D10VC3 10 mm / 600 W Darbesiz Matkap



- Güçlü motor 600 W
- Düşük titreşim ve sessiz çalışma
- 10 mm anahtarsız mandren
- Ergonomik tasarım
- Güvenli ve rahat tutuş için yumuşak sap
- Devir sayısı ön seçimi
- Sağ-sol dönüş



| MODEL              | D 10VC3       |
|--------------------|---------------|
| Mandren kapasitesi | 1-10 mm       |
| Çelikte delme çapı | 10 mm         |
| Ahşapta delme çapı | 25 mm         |
| Güç                | 600 W         |
| Devir sayısı       | 0-2500 dev/dk |
| Uzunluk            | 242 mm        |
| Ağırlık            | 1.4 kg        |
| Koli Adedi         | 5             |



115 \$

### D13VL 13mm / 860 W Darbesiz Matkap



- 860 W'lık güçlü Hikoki Motoru
- Sağlam alüminyum gövde (AHB)
- "Slip Clutch" teknolojisi ile aşırı yüklenmelerde dişli sıyırmasına son
- Ergonomik yan tutamak ve kabza
- Anahtarsız mandren



| MODEL              | D 13VL                                  |
|--------------------|---|
| Mandren kapasitesi | 1.5-13 mm                               |
| Çelikte delme çapı | 13 mm (düşük hız)<br>8 mm (yüksek hız)  |
| Ahşapta delme çapı | 40 mm (düşük hız)<br>25 mm (yüksek hız) |
| Güç                | 860 W                                   |
| Devir sayısı       | 0-1100/3000 dev/dk                      |
| Ağırlık            | 2.9 kg                                  |
| Koli Adedi         | 6                                       |



320 \$

Standart aksesuarlar:

1 tutamak, 1 derinlik mastarı

### DV13VST 13 mm / 550 W Darbeli Matkap



- 550 W güçlü motor
- 13 mm mandren kapasitesi
- Kullanımı rahat büyük tetik
- Sağ-sol dönüş
- Elektronik hız kontrolü
- Yumuşak tutma sapı
- Hem tetikten hem de devir ayar düğmesinden hız değiştirme

| MODEL              | DV 13VST       |
|--------------------|----------------|
| Mandren kapasitesi | 1.5-13 mm      |
| Çelikte delme çapı | 13 mm          |
| Ahşapta delme çapı | 25 mm          |
| Güç                | 550 W          |
| Devir sayısı       | 0-3000/dk      |
| Darbe oranı        | 0-48000 dar/dk |
| Uzunluk            | 295 mm         |
| Ağırlık            | 1.8 kg         |
| Koli Adedi         | 6              |



70 \$

Standart aksesuarlar:

1 mandren anahtarı, 1 tutamak, derinlik mastarı

## DARBELİ MATKAPLAR

### DV18V 13 mm / 690 W Darbeli Matkap



- 690 W güçlü Hikoki motoru
- 13 mm anahtarlı mandren
- 2 vitesli şanzıman
- Hafif ve kompakt yapı
- Devir sayısı ön seçimi
- Sağ-sol dönüş
- Güvenli ve rahat tutuş için yumuşak sap

| MODEL              | DV 18V             |
|--------------------|--------------------|
| Mandren kapasitesi | 1.5-13 mm          |
| Betonda delme çapı | 18/13 mm           |
| Çelikte delme çapı | 13/8 mm            |
| Ahşapta delme çapı | 40/25 mm           |
| Güç                | 690 W              |
| Devir sayısı       | 0-1000/3000 dev/dk |
| Uzunluk            | 333 mm             |
| Ağırlık            | 2 kg               |
| Koli Adedi         | 3                  |



Standart aksesuarlar:

1 çanta, 1 tutamak, 1 derinlik mastarı, 1 mandren anahtarı

210 \$

### DV22V 13 mm / 1120 W Darbeli Matkap



- 1120 W'lık güçlü Hikoki Motoru
- Sağlam alüminyum gövde (AHB)
- "Slip Clutch" teknolojisi ile aşırı yüklenmelerde dişli sıyırmasına son
- Ergonomik yan tutamak ve kabza
- Yumuşak tutma sapı ve yan tutamak

| MODEL              | DV22V                 |
|--------------------|-----------------------|
| Mandren kapasitesi | 1.5-13 mm             |
| Betonda delme çapı | 22/13 mm              |
| Çelikte delme çapı | 16/8 mm               |
| Ahşapta delme çapı | 40/25 mm              |
| Güç                | 1120 W                |
| Devir sayısı       | 0-1100/3000 dev/dk    |
| Darbe Sayısı       | 0-8100/0-22000 dar/dk |
| Ağırlık            | 3 kg                  |
| Koli Adedi         | 2                     |



Standart aksesuarlar:

1 çanta, 1 tutamak, 1 derinlik mastarı

400 \$

## DARBELİ SOMUN SIKMALAR

### WR22SE 620 Nm / 800 W Darbeli Somun Sıkma



- Kömürsüz motorlu yenilikçi teknoloji
- Kendi sınıfının en küçük ve en hafifi
- Sağlam ve uzun ömürlü alüminyum gövde
- Kömürsüz motoru sayesinde voltaj düşüşlerinde dahi performansını korur
- Jeneratör ile çalışmaya uygun
- Ön ve arka tamponlar gövdeyi darbeleri karşı korur.
- Yumuşak ve ergonomik tutamak



| MODEL        | WR 22SE      |
|--------------|--------------|
| Kapasite     | M14-M24      |
| Soket        | 19 mm (3/4") |
| Sıkma Torku  | 620 Nm       |
| Güç          | 800 W        |
| Darbe Sayısı | 2000 dar/dk  |
| Devir Sayısı | 1400 dev/dk  |
| Ağırlık      | 4.6 kg       |
| Koli Adedi   | 1            |

1050 \$



| Ürün Kodu | O-ring Çapı | Pim Uzunluğu | Fiyatı  |
|-----------|-------------|--------------|---------|
| 751948    | 36 mm       | 35 mm        | 4,00 \$ |

\* Detaylı bilgi için Sayfa 61'e bakınız.

Standart aksesuarlar:  
1 tutamak, 1 adet çanta

### WR25SE 1000 Nm / 900 W Darbeli Somun Sıkma



- Kömürsüz motorlu yenilikçi teknoloji
- Kendi sınıfının en ergonomiği
- Sağlam ve uzun ömürlü alüminyum gövde
- Kömürsüz motoru sayesinde voltaj düşüşlerinde dahi performansını korur
- Jeneratör ile çalışmaya uygun
- Ön ve arka tamponlar gövdeyi darbelerle karşı korur
- Yumuşak ve ergonomik tutamak



| MODEL        | WR 25SE      |
|--------------|--------------|
| Kapasite     | M22-M30      |
| Soket        | 25,4 mm (1") |
| Sıkma Torku  | 1000 Nm      |
| Güç          | 900 W        |
| Darbe Sayısı | 1500 dar/dk  |
| Devir Sayısı | 1100 dev/dk  |
| Ağırlık      | 7.7 kg       |
| Koli Adedi   | 1            |

1500 \$



| Ürün Kodu | O-ring Çapı | Pim Uzunluğu | Fiyatı   |
|-----------|-------------|--------------|----------|
| 751474    | 43 mm       | 43 mm        | 9,00 \$  |
| 751475    | 46 mm       | 46 mm        | 10,00 \$ |

\* Detaylı bilgi için Sayfa 37'e bakınız.

Standart aksesuarlar:  
1 tutamak, 1 adet çanta



## AVUÇ TAŞLAMALAR

### G12SR4 115 mm / 730 W Avuç Taşlama



- 730 W'lık sağlam Hikoki motoru
- Motorun daha verimli ve uzun ömürlü çalışması için yeni tasarlanmış geniş fan ve optimize edilmiş hava akışı
- Tek elle daha iyi kavranabilmek için ince gövde çapı
- Yandan kontrol edilen açma kapama düğmesi
- Güvenlikli tetik sayesinde makine fişe takılıyken enerji kesilmesi ve tekrar gelmesi durumunda motor doğrudan çalışmayarak olası iş kazalarının önüne geçilmiş olur.

| MODEL        | G 12SR4      |
|--------------|--------------|
| Güç          | 730 W        |
| Disk çapı    | 115 mm       |
| Mil vidası   | M14x2        |
| Devir sayısı | 10000 dev/dk |
| Ağırlık      | 1.8 kg       |
| Koli Adedi   | 6            |



80 \$

Standart aksesuarlar:

1 anahtar, 1 siperlik, 1 yan tutamak

### G12SN2 115 mm / 900 W Avuç Taşlama



- Güçlü 900 W motor
- Kısa devreye karşı geliştirilmiş toza karşı koruma
- Aşınmaya dayanıklı armatür bobini
- Güvenlikli tetik sayesinde makine fişe takılıyken enerji kesilmesi ve tekrar gelmesi durumunda motor doğrudan çalışmayarak olası iş kazalarının önüne geçilmiş olur.

| MODEL        | G 12SN2      |
|--------------|--------------|
| Güç          | 900 W        |
| Disk çapı    | 115 mm       |
| Mil vidası   | M14x2        |
| Devir sayısı | 10500 dev/dk |
| Ağırlık      | 2.0 kg       |
| Koli Adedi   | 4            |



95 \$

Standart aksesuarlar:

1 anahtar, 1 siperlik, 1 yan tutamak

### G12SE3 115 mm / 1400 W Avuç Taşlama



- Aşırı yüklenmeye karşı mükemmel dayanıklılık
- Anahtarsız siperlik değiştirme
- Kısa devreye karşı geliştirilmiş toza karşı koruma
- Aşınmaya dayanıklı armatür bobini
- Yumuşak başlangıç
- Güvenlikli tetik sayesinde makine fişe takılıyken enerji kesilmesi ve tekrar gelmesi durumunda motor doğrudan çalışmayarak olası iş kazalarının önüne geçilmiş olur.
- Alttan tetik

| MODEL        | G 12SE3      |
|--------------|--------------|
| Güç          | 1400 W       |
| Disk çapı    | 115 mm       |
| Mil vidası   | M14x2        |
| Devir sayısı | 11500 dev/dk |
| Ağırlık      | 2.5 kg       |
| Koli Adedi   | 4            |



220 \$

Standart aksesuarlar:

1 anahtar, 1 siperlik, 1 yan tutamak

### G13SB4 125 mm / 1400 W Avuç Taşlama



- Sınıfının en düşük gövde çapı (203 mm)
- Hafif ve Kompakt tasarım
- Güçlü 1400 W motor
- Ergonomik tasarım
- Isınmaya karşı dayanıklı
- Güvenlikli tetik sayesinde makine fişe takılıyken enerji kesilmesi ve tekrar gelmesi durumunda motor doğrudan çalışmayarak olası iş kazalarının önüne geçilmiş olur.

| MODEL        | G 13SB4      |
|--------------|--------------|
| Güç          | 1400 W       |
| Disk çapı    | 125 mm       |
| Mil vidası   | M14x2        |
| Devir sayısı | 11000 dev/dk |
| Ağırlık      | 1.9 kg       |
| Koli Adedi   | 4            |



160 \$

Standart aksesuarlar:

1 anahtar, 1 siperlik, 1 yan tutamak

3



## BÜYÜK TAŞLAMALAR

### G18ST 180 mm / 2200 W Büyük Taşlama



- Güçlü 2200 W Hikoki motoru
- Toz ve yabancı cisim girişinden minimum etkilenen labirent motor yapısı
- Daha çabuk soğumayı sağlayıp motor ömrünü uzatan iki parçalı stator
- Hikoki gücünü yansıtan agresif tasarım

| MODEL        | G 18ST      |
|--------------|-------------|
| Güç          | 2200 W      |
| Disk çapı    | 180 mm      |
| Mil vidası   | M14x2       |
| Devir sayısı | 8500 dev/dk |
| Ağırlık      | 4.9 kg      |
| Koli Adedi   | 4           |



185 \$

Standart aksesuarlar:

1 anahtar, 1 siperlik, 1 yan tutamak

### G23ST 230 mm / 2200 W Büyük Taşlama



- Güçlü 2200 W Hikoki motoru
- Toz ve yabancı cisim girişinden minimum etkilenen labirent motor yapısı
- Daha çabuk soğumayı sağlayıp motor ömrünü uzatan iki parçalı stator
- Hikoki gücünü yansıtan agresif tasarım

| MODEL        | G 23ST      |
|--------------|-------------|
| Güç          | 2200 W      |
| Disk çapı    | 230 mm      |
| Mil vidası   | M14x2       |
| Devir sayısı | 6600 dev/dk |
| Ağırlık      | 4.9 kg      |
| Koli Adedi   | 4           |



185 \$

Standart aksesuarlar:

1 anahtar, 1 siperlik, 1 yan tutamak

### G18SE4 180 mm / 2600 W Büyük Taşlama



- Güçlü 2600 W Hikoki motoru
- Titreşim emici yan kol
- Alet gerekmeden ayarlanabilir disk muhafazası
- Özel geliştirilmiş motor ile daha hafif ve aşırı yükü karşı daha dayanıklı

| MODEL        | G 18SE4     |
|--------------|-------------|
| Güç          | 2600 W      |
| Disk çapı    | 180 mm      |
| Mil vidası   | M14x2       |
| Devir sayısı | 8500 dev/dk |
| Ağırlık      | 5.9 kg      |
| Koli Adedi   | 3           |



260 \$

Standart aksesuarlar:

1 anahtar, 1 siperlik, 1 yan tutamak

### G23SC4 230 mm / 2600 W Büyük Taşlama



- Güçlü 2600 W Hikoki motoru
- Titreşim emici yan kol
- Alet gerekmeden ayarlanabilir disk muhafazası
- Özel geliştirilmiş motor ile daha hafif ve aşırı yükü karşı daha dayanıklı

| MODEL        | G 23SC4     |
|--------------|-------------|
| Güç          | 2600 W      |
| Disk çapı    | 230 mm      |
| Mil vidası   | M14x2       |
| Devir sayısı | 6600 dev/dk |
| Ağırlık      | 6.1 kg      |
| Koli Adedi   | 3           |



260 \$

Standart aksesuarlar:

1 anahtar, 1 siperlik, 1 yan tutamak

## POLİSAJ - KALIPÇI TAŞLAMALAR

### SP18VA 180 mm / 1250 W Polısaj



- Güçlü 1250 W motor
- Sabit hız kontrolü ile daha verimli çalışma
- Yumuşak başlangıç ve aşırı yüklenmeye karşı koruma
- Hem tetikten hem de devir ayar düğmesinden hız değiştirme
- Kompakt ve hafif yapı



#### MODEL SP 18VA

|              |               |
|--------------|---------------|
| Güç          | 1250 W        |
| Disk çapı    | 180 mm        |
| Mil vidası   | M14x2         |
| Devir sayısı | 0-3400 dev/dk |
| Ağırlık      | 2.8 kg        |
| Koli Adedi   | 2             |

Standart aksesuarlar:

1 anahtar, 1 kumlama diski, 1 bone, 1 lastik disk

345 \$

3

### GP2S2 6 mm / 520 W Kalıpçı Taşlama



- Sınıfında en yüksek taşlama hızı 29 000 dev/dk.
- Kompakt ve ergonomik yeni tasarım
- Tamamı rulmanlı yapı
- Alüminyum alaşımli dayanıklı ön gövde



#### MODEL GP 2S2

|               |              |
|---------------|--------------|
| Güç           | 520 W        |
| Max. taş çapı | 25 mm        |
| Pens          | 6 mm         |
| Devir sayısı  | 29000 dev/dk |
| Uzunluk       | 359 mm       |
| Ağırlık       | 1.7 kg       |
| Koli Adedi    | 4            |

Standart aksesuarlar:

1 tutamak, 2 anahtar

305 \$

### GP3V 6 mm / 760 W Kalıpçı Taşlama, Devir Ayarlı



- 7000-29000 dev/dk arasında ayarlanabilir devir
- Elektronik kontrol: yavaş başlangıç ve sabit devir
- Maksimum taş çapı: 25 mm



#### MODEL GP 3V

|                   |                   |
|-------------------|-------------------|
| Güç               | 760 W             |
| Maxsimum taş çapı | 25 mm             |
| Pens              | 6 mm              |
| Devir sayısı      | 7000-29000 dev/dk |
| Uzunluk           | 406 mm            |
| Ağırlık           | 1.8 kg            |
| Koli Adedi        | 4                 |

Standart aksesuarlar:

1 tutamak, 2 anahtar

460 \$

## KIRICI DELİCİLER

### DH26PC2 26 mm / 830 W Kırıcı Delici



- 3 mod (delme - darbeli delme - kırıcı)
- Sınıfındaki en yüksek delme hızı\*
- Yüksek dayanım
- 830 W güçlü Hikoki motoru
- 3.2 joule darbe kuvveti
- Tek hamlede uç takma sistemi
- 360 derece dönebilen çift katmanlı tutamak



| MODEL         | DH 26PC2      |       |
|---------------|---------------|-------|
| Kapasite      | Beton         | 26 mm |
|               | Çelik         | 13 mm |
|               | Ahşap         | 32 mm |
| Güç           | 830 W         |       |
| Darbe kuvveti | 3.2 Joule     |       |
| Devir sayısı  | 0-1100 dev/dk |       |
| Darbe sayısı  | 0-4300dar/dk  |       |
| Uç tipi       | SDS-Plus      |       |
| Ağırlık       | 2.8 kg        |       |
| Koli Adedi    | 3             |       |

Temmuz 2019 itibari ile 26 mm kırıcı deliciler arasında

Standart aksesuarlar:  
1 çanta, 1 tutamak, 1 derinlik mastarı



220 \$

### DH28PCY2 28 mm / 850 W Kırıcı Delici



- 3 mod (delme - darbeli delme - kırıcı)
- Hikoki titreşim azaltma teknolojisi (UVP) ile %33 daha az titreşim
- Sınıfının en az titreşimli\*
- Yüksek dayanım
- 850 W güçlü Hikoki motoru
- 3.4 joule darbe kuvveti
- Tek hamlede uç takma sistemi

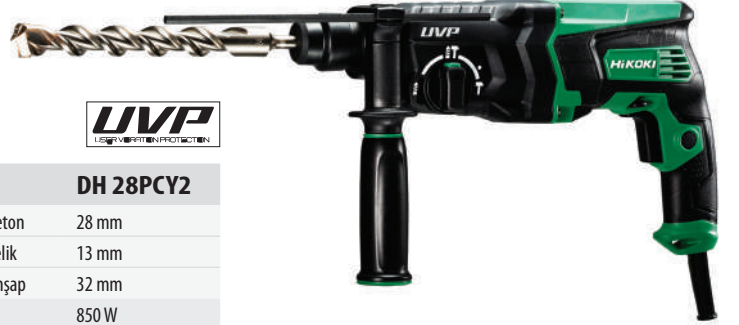

| MODEL         | DH 28PCY2     |       |
|---------------|---------------|-------|
| Kapasite      | Beton         | 28 mm |
|               | Çelik         | 13 mm |
|               | Ahşap         | 32 mm |
| Güç           | 850 W         |       |
| Darbe kuvveti | 3.4 Joule     |       |
| Devir sayısı  | 0-1100 dev/dk |       |
| Darbe sayısı  | 0-4300 dar/dk |       |
| Uç tipi       | SDS-Plus      |       |
| Ağırlık       | 3.0 kg        |       |
| Koli Adedi    | 3             |       |

\* Temmuz 2019 itibariyle DH28PEC hariç 28 mm kırıcı deliciler arasında. (Hikoki Holdings tarafından araştırılmıştır)

Standart aksesuarlar:  
1 çanta, 1 tutamak, 1 derinlik mastarı



350 \$

### DH40MC 40 mm / 1000 W Kırıcı Delici



- Güçlü motor, 1000 W
- Sınıfındaki en hızlı delici
- Delme modunda emniyet debriyajı
- Düşük titreşim ve sessiz çalışma
- Değişken kilit mekanizmalı SDS-Max uç sistemi.



| MODEL         | DH 40MC         |        |
|---------------|-----------------|--------|
| Kapasite      | Max. delme çapı | 40 mm  |
|               | Max. karot çapı | 105 mm |
| Güç           | 1000 W          |        |
| Darbe kuvveti | 10.5 Joule      |        |
| Devir sayısı  | 0-620 dev/dk    |        |
| Darbe sayısı  | 0-2800dar/dk    |        |
| Uç tipi       | SDS-Max         |        |
| Ağırlık       | 7.1 kg          |        |
| Koli Adedi    | 2               |        |



740 \$

Standart aksesuarlar:  
1 çanta, 1 tutamak

## KIRICI DELİCİLER - KIRICI

### DH45MA 45 mm /1400 W Kırıcı Delici



- Güçlü motor, 1400 W
- LVH Titreşim emici kol
- Kullanımı rahat büyük tetik
- Devir sayısı ön seçimi
- Değişken kilit mekanizmalı SDS-Max uç sistemi.
- Düşük titreşim ve sessiz çalışma



| MODEL         | DH 45MA          |        |
|---------------|------------------|--------|
| Kapasite      | Max. delme çapı  | 45 mm  |
|               | Max. karot çapı  | 125 mm |
| Güç           | 1400 W           |        |
| Darbe kuvveti | 11.3 Joule       |        |
| Devir sayısı  | 260-380 dev/dk   |        |
| Darbe sayısı  | 1750-2900 dar/dk |        |
| Uç tipi       | SDS-Max          |        |
| Ağırlık       | 9.4 kg           |        |
| Koli Adedi    | 1                |        |



920 \$

Standart aksesuarlar:

1 çanta, 1 tutamak, 1 derinlik mastarı

### DH52MA 52 mm / 1500W Kırıcı Delici



- Güçlü motor, 1500 W
- LVH Titreşim emici kol
- Kullanımı rahat büyük tetik
- Devir sayısı ön seçimi
- Değişken kilit mekanizmalı SDS-Max uç sistemi.
- Düşük titreşim ve sessiz çalışma



| MODEL         | DH 52MA          |        |
|---------------|------------------|--------|
| Kapasite      | Max. delme çapı  | 52 mm  |
|               | Max. karot çapı  | 160 mm |
| Güç           | 1500 W           |        |
| Darbe kuvveti | 15.5 Joule       |        |
| Devir sayısı  | 210-330 dev/dk   |        |
| Darbe sayısı  | 1200-2250 dar/dk |        |
| Uç tipi       | SDS-Max          |        |
| Ağırlık       | 11.8 kg          |        |
| Koli Adedi    | 1                |        |



1000 \$

Standart aksesuarlar:

1 çanta, 1 tutamak, 1 derinlik mastarı

### H60MC 10 kg / 1250 W Kırıcı



- Yüksek kırma performansı; 22 Joule
- Fonksiyonel ve sağlam tasarım
- Titreşim emici tutamak
- SDS-Max uç sistemi



| MODEL         | H 60MC      |  |
|---------------|-------------|--|
| Güç           | 1250 W      |  |
| Darbe sayısı  | 1600 dar/dk |  |
| Darbe kuvveti | 22 Joule    |  |
| Uzunluk       | 570 mm      |  |
| Uç tipi       | SDS - Max   |  |
| Ağırlık       | 10.2 kg     |  |
| Koli Adedi    | 1           |  |



1000 \$

Standart aksesuarlar:

1 çanta, 1 tutamak, 1 adet murç

4



## KIRICILAR

### H65SB3 18 kg / 1340 W Kırıcı



- Kullanıcıyı yüksek titreşimden koruyan UVP özelliği
- Sınıfındaki en yüksek kırma gücü\*
- Doğal kauçuktan yapılmış 360° dönebilen yan tutamak
- Yumuşak, kaymayan ve kullanımı kolaylaştıran titreşim emici sap
- Dayanıklı ve sağlam alüminyum gövde
- 30 mm altıgen uç sistemi
- Minimum 2.5 KW jeneratör ile kullanılabilir



| MODEL         | H 65SB3       |
|---------------|---------------|
| Güç           | 1340 W        |
| Darbe sayısı  | 1400 dar/dk   |
| Darbe kuvveti | 45 Joule      |
| Uzunluk       | 731 mm        |
| Uç tipi       | 30 mm Altıgen |
| Ağırlık       | 18 kg         |
| Koli Adedi    | 1             |



**1650 \$**

\*Ekim 2016 itibari ile 16-18 kg kırıcılar arasında

Standart aksesuarlar  
tutamak, 1 adet murç, 1 çanta

### H90SG 32 kg / 2000 W Kırıcı



- Kendi sınıfının en yüksek darbe kuvveti\*
- UVP teknolojisi sayesinde %54'e varan düşük titreşim
- Rahat kullanım için geliştirilmiş ergonomik sap tasarımı
- 28.5 mm Altıgen uç



| MODEL         | H 90SG        |
|---------------|---------------|
| Güç           | 2000 W        |
| Darbe sayısı  | 1000 dar/dk   |
| Darbe kuvveti | 70 Joule      |
| Uzunluk       | 860 mm        |
| Uç tipi       | 28 mm Altıgen |
| Ağırlık       | 32 kg         |
| Koli Adedi    | 1             |



**2650 \$**

\*Temmuz 2014 itibari ile 30 kg kırıcılar arasında



## PROFİL KESME - DAİRE TESTERE- FREZE

### CC14ST 355 mm / 2200 W Profil Kesme



- Yumuşak başlangıç
- 2200 W güçlü motor
- Hızlı kilitleme mekanizması
- Kıvılcım koruyucu
- Mil kilitli



| MODEL                 | CC 14ST          |
|-----------------------|------------------|
| Güç                   | 2200 W           |
| Devir sayısı          | 3800 dev/dk      |
| Karbon taş çapı       | 355 mm           |
| Karbon taş göbek çapı | 25,4 mm          |
| Kapasite              | Boru Ø 130 mm    |
|                       | Profil 95x200 mm |
| Ağırlık               | 17 kg            |
| Koli Adedi            | 1                |



335 \$

Standart aksesuarlar  
1 kesme taşı, 1 anahtar

### C7SS 190 mm / 1050 W Daire Testere



- 190 mm bıçak çapı, 68 mm kesme derinliği
- Güçlü alüminyum taban
- Ayarlanabilir kesme derinliği ve kesme açısı
- Arka toz çıkışı
- Kavramayı kolaylaştıran yan tutamak

| MODEL                        | C 7SS       |
|------------------------------|-------------|
| Güç                          | 1050 W      |
| Devir sayısı                 | 5500 dev/dk |
| Testere çapı                 | 190 mm      |
| Maksimum kesme derinliği 90° | 68 mm       |
| Maksimum kesme derinliği 45° | 46 mm       |
| Ağırlık                      | 3.4 kg      |
| Koli Adedi                   | 3           |



185 \$

Standart aksesuarlar  
1 bıçak, 1 anahtar, 1 kılavuz

### M12VE 12 mm / 2000 W Freze



- Güçlü 2000 W motor
- Elektronik kontrollü devir ayarı
- Değişken açılı yan tutamak kolları
- Derinlik ayarı için hassas ve kullanımı kolay skala
- Yumuşak kalkış
- Alüminyum alaşımli taban ve ara kapak
- Hafif, sadece 5.3 kg



| MODEL        | M 12VE        |
|--------------|---------------|
| Güç          | 2000 W        |
| Devir sayısı | 8000-22000/dk |
| Pens çapı    | 12 mm         |
| Freze stroku | 65 mm         |
| Ağırlık      | 5.3 kg        |
| Koli Adedi   | 3             |



520 \$

Standart aksesuarlar  
1 kılavuz, 1 anahtar

## GÖNYE KESME - RAYLI GÖNYE KESME

### C10FCE2 255 mm / 1520 W Gönye Kesme



- 1520 W güçlü Hikoki motoru
- 48° sola yatar kafa
- 0°-52° sağ/sol döner tabla
- 0°-15°, 22.5°, 31.6° ve 45°'lerde otomatik sabitleme
- Kesilecek malzemenin daha sabit tutulması için genişletilmiş tabla yüzeyi
- Kolay bıçak değişimi için mil kilit mekanizması
- Temiz çalışma için toz torbası



| MODEL                        | C 10FCE2    |
|------------------------------|-------------|
| Güç                          | 1520 W      |
| Devir sayısı                 | 5000 dev/dk |
| Testere çapı                 | 255 mm      |
| Testere göbek çapı           | 30 mm       |
| Maksimum kesme derinliği 90° | 89x101 mm   |
| Maksimum kesme derinliği 45° | 59x102 mm   |
| Ağırlık                      | 11.9 kg     |
| Koli Adedi                   | 1           |



**515 \$**

Standart aksesuarlar  
1 bıçak, 1 toz torbası, 1 anahtar takımı

### C12RSH2 305 mm / 1520 W Raylı Gönye Kesme - Lazerli Kesim Çizgisi



- 630 mm genişliğinde, alüminyum alaşımlı tabla
- Kusursuz ve hızlı kesim için kılavuz lazer ışık
- Her iki yöne 57° ye kadar dönebilen alt tabla
- Sessiz çalışan kayış aktarmalı motor



| MODEL                        | C 12RSH2    |
|------------------------------|-------------|
| Güç                          | 1520 W      |
| Devir sayısı                 | 4000 dev/dk |
| Testere çapı                 | 305 mm      |
| Testere göbek çapı           | 30 mm       |
| Maksimum kesme derinliği 0°  | 105x312 mm  |
| Maksimum kesme derinliği 45° | 68x312 mm   |
| Ağırlık                      | 27 kg       |
| Koli Adedi                   | 1           |



**1330 \$**

Standart aksesuarlar  
1 bıçak, 1 toz torbası, 1 anahtar takımı





## EKSANTRİK ZIMPARA - PLANYA - SICAK HAVA TABANCASI

### SV13YA 125 mm / 230 W Eksantrik Zımpara



- Avuç içine rahat oturan ergonomik gövde sayesinde kolay kullanım
- Yüksek zımparalama performansı
- Yüksek toz toplama performansı
- Elektronik kontrol özelliği ile farklı devirlerde sabit hız kontrolü
- Rulmanlı yapı



| MODEL         | SV 13YA           |
|---------------|-------------------|
| Güç           | 230 W             |
| Devir sayısı  | 7000-12000 dev/dk |
| Kağıt ölçüsü  | Ø 125 mm          |
| Taban ölçüsü  | Ø 125 mm          |
| Titreşim çapı | 3.2 mm            |
| Ağırlık       | 1.4 kg            |
| Koli Adedi    | 3                 |



170 \$

Standart aksesuarlar  
1 zımpara kağıt, 1 toz torbası

### P20ST 82 mm / 580 W Planya



- 580 W motor gücü
- Lamba ölçüsü 9 mm
- Kolay ayarlanabilen kesme derinlik ayarı
- Sadece 2.5 kg

| MODEL           | P 20ST       |
|-----------------|--------------|
| Güç             | 580 W        |
| Kesme genişliği | 82 mm        |
| Kesme derinliği | 1.5 mm       |
| Devir sayısı    | 17000 dev/dk |
| Ağırlık         | 2.5 kg       |
| Koli Adedi      | 3            |



185 \$

Standart aksesuarlar  
1 bıçak, 1 bıçak yerleştirme mastarı, 1 kılavuz, 1 anahtar

### RH600T 600 °C / 2000 W Sıcak Hava Tabancası



- 450/600 °C çift ısı ayarı
- Hızlı soğutma
- Yüksek ısı koruması
- Rahat ve kontrollü kullanım için yumuşak sap
- Sabit noktada sürekli kullanım için askı kancası



| MODEL               | RH 600T          |
|---------------------|------------------|
| Güç                 | 2000 W           |
| Sıcaklık kademeleri | 450/600 °C       |
| Fan hızı            | 250/500 litre/dk |
| Ağırlık             | 0.57 kg          |
| Koli Adedi          | 5                |



80 \$

Standart aksesuarlar  
1 çanta, 4 nozul, 1 raspa



## DEKUPAJLAR - TİLKİ KUYRUĞU

### CJ65V3 65 mm / 400 W Dekupaj



- Geliştirilmiş endüvi yapısı sayesinde daha uzun kullanım
- Güvenli ve rahat tutuş için yumuşak sap
- Elektronik hız kontrollü büyük tetik
- İstenildiğinde vakum yapabilen bir cihaza takılabilen toz toplama aparatı
- 45° sağ-sol açılı kesim
- Emniyet kapağı
- Hem tetikten hem devir ayar düğmesinden hız değiştirme



| MODEL           |       | CJ 65V3       |
|-----------------|-------|---------------|
| Güç             |       | 400 W         |
| Kesme derinliği | Ahşap | 65 mm         |
|                 | Çelik | 6 mm          |
| Devir sayısı    |       | 0-3000 dev/dk |
| Strok uzunluğu  |       | 18 mm         |
| Ağırlık         |       | 1.5 kg        |
| Koli Adedi      |       | 5             |



125 \$

Standart aksesuarlar  
1 bıçak, 1 anahtar

### CJ90VST2 90 mm / 705 W Dekupaj



- Kompakt tasarım
- Hızlı bıçak değiştirme sistemi
- 4 kademeli yörüngesel hareket.
- 45° sağ-sol kesim imkânı
- Yumuşak ve kullanışlı tutamak
- Toz üfleme fonksiyonu
- Pürüzsüz düz ve kavisli kesimler



| MODEL                |       | CJ 90VST2       |
|----------------------|-------|-----------------|
| Güç                  |       | 705 W           |
| Kesme derinliği      | Ahşap | 90 mm           |
|                      | Çelik | 10 mm           |
| Min. kesme yarı çapı |       | 25 mm           |
| Devir sayısı         |       | 850-3000 dev/dk |
| Strok uzunluğu       |       | 26 mm           |
| Ağırlık              |       | 2.2 kg          |
| Koli Adedi           |       | 5               |



200 \$

Standart aksesuarlar  
1 çanta, 1 bıçak, 1 anahtar, toz toplayıcı

### CR13V2 300 mm / 1010 W Tilki Kuyruğu



- Güçlü 1010 W motor
- Ergonomik tasarım ve sağlam gövde
- Düz kesim
- Anahtarsız testere takabilme özelliği
- Aşağı veya yukarı yönde kesim yapma imkanı sağlayan bıçak mekanizması

| MODEL           |       | CR 13V2       |
|-----------------|-------|---------------|
| Güç             |       | 1010 W        |
| Kesme derinliği | Boru  | 130 mm        |
|                 | Çelik | 19 mm         |
|                 | Ahşap | 300 mm        |
| Strok uzunluğu  |       | 29 mm         |
| Strok sayısı    |       | 0-2800 dev/dk |
| Ağırlık         |       | 3.3 kg        |
| Koli Adedi      |       | 3             |



320 \$

Standart aksesuarlar  
1 çanta, 1 bıçak, 1 anahtar

**KL PRO**  
**III**®

*Gücün Ustası,  
Ustanın Gücü!*

## AKÜLÜ GRUBU 30-50

|  |                                    |    |
|--|------------------------------------|----|
|   | ŞARJLI DARBESİZ VIDALAMA/MATKAPLAR | 30 |
|  | ŞARJLI MULTİ SET                   | 32 |
|  | ŞARJLI MULTİ SET AKSESUARLAR       | 32 |
|  | ŞARJLI DARBESİZ VIDALAMA/MATKAPLAR | 33 |
|  | ŞARJLI DARBELİ VIDALAMA/MATKAPLAR  | 34 |
|  | ŞARJLI DARBELİ VIDALAMALAR         | 36 |
|  | ŞARJLI SOMUN SIKMA/SÖKMELER        | 37 |
|  | ŞARJLI SİLİKON TABANCASI           | 38 |
|   | ŞARJLI PNÖMATİK MATKAP             | 39 |
|  | ŞARJLI POLİSAJ MAKİNASI            | 39 |
|  | ŞARJLI AVUÇ TAŞLAMALAR             | 40 |
|  | ŞARJLI DEKUPAJ TESTERE             | 41 |
|  | ŞARJLI TİLKİ KUYRUĞU TESTERE       | 42 |
|  | ŞARJLI DAİRE TESTERE               | 42 |
|   | ŞARJLI EKSANTRİK ZIMPARA           | 43 |
|  | ŞARJLI ÇOK AMAÇLI MAKİNA           | 43 |
|  | ŞARJLI ÇİVİ/ZIMBA ÇAKMA MAKİNASI   | 44 |
|  | ŞARJLI GRES TABANCASI              | 44 |
|   | ŞARJLI ÇAY TOPLAMA MAKİNASI        | 45 |
|  | ŞARJLI ÇİM BİÇME MAKİNASI          | 46 |
|  | ŞARJLI MİSİNALİ ÇİM BİÇME MAKİNASI | 46 |
|   | ŞARJLI ZİNCİRLİ TESTERE            | 47 |
|  | ŞARJLI ORMAN MOTORLARI             | 47 |
|  | ŞARJLI ÇİT BUDAMA MAKİNALARI       | 48 |
|  | ŞARJLI TİLKİ KUYRUĞU TESTERE       | 49 |
|   | ŞARJLI BUDAMA MAKASI               | 49 |
|  | ŞARJLI YAPRAK ÜFLEME MAKİNASI      | 50 |
|  | ŞARJ CIHAZLARI                     | 50 |
|  | AKÜ UZATMA APARATI                 | 50 |
|  | LI-ION AKÜLER                      | 50 |



## LAZER GRUBU 51-54

|   |                             |    |
|---|-----------------------------|----|
|  | LAZER DİSTOMATLAR           | 51 |
|   | OPTİK NİVO                  | 53 |
|   | LAZER DİSTOMAT AKSESUARLARI | 53 |
|   | LAZER MESAFE ÖLÇERLER       | 54 |
|   | TRİPOD                      | 54 |

## ELEKTRİKLİ GRUBU 55-71

|   |                                    |    |
|---|------------------------------------|----|
|  | DARBESİZ MATKAPLAR                 | 55 |
|   | ALÇIPAN VIDALAMA                   | 55 |
|   | DARBELİ MATKAPLAR                  | 56 |
|   | ELEKTRİKLİ SOMUN SIKMA / SÖKME     | 56 |
|   | PNÖMATİK MATKAPLAR (SDS-PLUS)      | 57 |
|  | KIRICI/DELİCİLER                   | 58 |
|   | KIRICILAR                          | 59 |
|   | TAŞIMA ARABASI                     | 60 |
|   | AVUÇ TAŞLAMALAR                    | 61 |
|   | BÜYÜK TAŞLAMALAR                   | 63 |
|   | KALIPÇI TAŞLAMALAR                 | 64 |
|  | ALÇIPAN ZIMPARA MAKİNASI           | 64 |
|   | POLİSAJ MAKİNALARI                 | 65 |
|   | PROFİL KESMELER                    | 65 |
|   | DUVAR KANAL AÇMA MAKİNASI          | 66 |
|   | ÇOK AMAÇLI MAKİNA                  | 66 |
|   | TAŞ MOTORLARI                      | 66 |
|  | DEKUPAJ TESTERELER                 | 67 |
|   | TİLKİ KUYRUĞU TESTERELER           | 67 |
|   | DAİRE TESTERELER                   | 68 |
|   | SERAMİK KESME MAKİNASI             | 68 |
|   | PLANYA                             | 68 |
|   | EL FREZESİ                         | 69 |
|   | ÜFLEME MAKİNASI                    | 69 |
|  | SICAK HAVA TABANCASI               | 70 |
|   | TİTREŞİMLİ ve EKSANTRİK ZİMPARALAR | 70 |
|   | GÖNYE KESME MAKİNALARI             | 71 |

## ELEKTRİKLİ GRUBU 72-82

|  |  |    |
|--|--|----|
|   | KARIŞTIRICILAR                           | 72 |
|  | ELEKTRİKLİ BETON VİBRATÖRÜ - HORTUMLARI  | 72 |
|  | KAYNAK MAKİNALARI                        | 73 |
|  | GAZ ALTI KAYNAK MAKİNALARI               | 74 |
|  | İNVERTÖR GAZSIZ GAZ ALTI KAYNAK MAKİNASI | 76 |
|  | İNVERTÖR PLAZMA KESME MAKİNASI           | 76 |
|  | KOMPRESÖRLER                             | 77 |
|  | SESSİZ KOMPRESÖRLER                      | 78 |
|  | BASINÇLI YIKAMA MAKİNALARI               | 80 |
|  | ELEKTRİKLİ VİNÇLER                       | 81 |
|  | ELEKTRİKLİ ÇİVİ/ZIMBA ÇAKMA MAKİNALARI   | 82 |

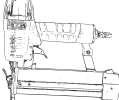
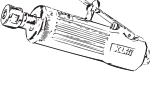

## HAVALI GRUBU 83-88

|  |                                       |    |
|--|---------------------------------------|----|
|  | HAVALI ÇİVİ ÇAKMA MAKİNALARI          | 83 |
|  | HAVALI ÇİVİ/ZIMBA ÇAKMA MAKİNASI      | 83 |
|  | HAVALI ZIMBA ÇAKMA MAKİNALARI         | 84 |
|  | HAVALI DARBELİ SOMUN SIKMA/SÖKMELER   | 85 |
|  | HAVALI DARBELİ SOMUN SIKMA/SÖKME SETİ | 85 |
|  | HAVALI CİRCİR                         | 86 |
|  | HAVALI TORNAVİDA                      | 86 |
|  | HAVALI MATKAP                         | 86 |
|  | HAVALI ÇEKİÇ KESKİ MAKİNASI           | 86 |
|  | HAVALI KALIPÇI TAŞLAMA                | 87 |
|  | HAVALI EKSANTRİK DAİRESEL ZIMPARA     | 87 |
|  | HAVALI AVUÇ TAŞLAMA                   | 87 |
|  | HAVALI POP PERÇİN PENSESİ             | 87 |
|  | HAVALI GRES TABANCASI                 | 88 |
|  | HAVALI SİLİKON TABANCASI              | 88 |

## AKSESUARLAR 91-92

|  |   |    |
|--|---|----|
|  | BİTS UÇ SETİ                                | 91 |
|  | BETON DELME UÇ SETİ                         | 91 |
|  | DELME VE VIDALAMA SETİ                      | 91 |
|  | MAKİNA BIÇAĞI(TİLKİ KUYRUĞU TESTERE BIÇAĞI) | 91 |
|  | ZİMBALAR                                    | 92 |
|  | ÇİVİLER                                     | 92 |

## KLECO 94-99

|  |                                   |    |
|--|-----------------------------------|----|
|   | ŞARJLI DARBESİZ VIDALAMA/MATKAP   | 94 |
|  | ŞARJLI DARBELİ VIDALAMA/MATKAPLAR | 94 |
|  | DARBELİ MATKAP                    | 96 |
|  | PNÖMATİK MATKAP                   | 96 |
|  | AVUÇ TAŞLAMA                      | 96 |
|  | DEVİR AYARLI AVUÇ TAŞLAMA         | 96 |
|  | POLİSAJ MAKİNASI                  | 97 |
|  | BÜYÜK TAŞLAMALAR                  | 97 |
|  | GRAVÜR TAŞLAMA                    | 97 |
|  | EKSANTRİK ZIMPARA                 | 98 |
|  | DEKUPAJ TESTERE                   | 98 |
|  | DAİRE TESTERE                     | 98 |
|   | SICAK HAVA TABANCASI              | 98 |
|  | LAZERMETRE                        | 98 |
|  | KAYNAK MAKİNASI                   | 99 |
|  | KARIŞTIRICI                       | 99 |
|  | ŞARJ CIHAZLARI                    | 99 |
|  | LI-ION AKÜLER                     | 99 |



3.6 Volt



1.5 Ah



Li-Ion



1/4" (6.35 mm)



200 dev/dk

- 44 PARÇA AKSESUAR SETİ
- KİLİTLİ UÇ TUTUCU
- DÖNEBİLİR SAP
- LED FENER

**KLNM3613****25 \$**

|                    |                       |
|--------------------|-----------------------|
| Sağ-Sol            | ✓                     |
| Akü                | 3.6 V / 1.5 Ah Li-Ion |
| Maksimum Tork      | 3.5 Nm                |
| Yüksüz Hızı        | 200 dev/dk            |
| Mandren Kapasitesi | 1/4" (6.35 mm)        |
| Tork Ayarı         | 6+1                   |
| Taşıma Çantası     | ✓                     |
| Koli Adedi         | 10                    |



3.6 Volt



2.0 Ah



Li-Ion



1/4" (6.35 mm)



290 dev/dk

- 25 PARÇA AKSESUAR SETİ
- PLASTİK TAŞIMA ÇANTASI

**KLN3820****32 \$**

|                    |                       |
|--------------------|-----------------------|
| Sağ-Sol            | ✓                     |
| Akü                | 3.6 V / 2.0 Ah Li-Ion |
| Maksimum Tork      | 5 Nm                  |
| Yüksüz Hızı        | 290 dev/dk            |
| Mandren Kapasitesi | 1/4" (6.35 mm)        |
| Tork Ayarı         | 4                     |
| Taşıma Çantası     | ✓                     |
| Koli Adedi         | 10                    |



10.8-12 Volt



2.0 Ah



Li-Ion



Çift Akü



10 mm



0-500 dev/dk

**KLDAM1020****100 \$**

|                           |                           |
|---------------------------|---------------------------|
| Elektronik / Sağ-Sol      | ✓ / ✓                     |
| Akü                       | 10.8-12 V / 2.0 Ah Li-Ion |
| Maksimum Tork             | 12 Nm                     |
| Yüksüz Hızı               | 0-500 dev/dk              |
| Mandren Kapasitesi        | 10 mm                     |
| Taşıma Çantası / Çift Akü | ✓ (Bez Çanta) / ✓         |
| Koli Adedi                | 4                         |



## ŞARJLI DARBESİZ VİDALAMA/MATKAPLAR



- VIDALAMA İÇİN ÇIKARILABİLEN MANDREN
- STANDART AKSESUARLAR 12 PARÇA UÇ SETİ

|                        |                                 |                                    |
|------------------------|---------------------------------|------------------------------------|
| Voltaj<br>10.8-12 Volt | Amper<br>2.0 Ah                 | Akü<br>Li-Ion                      |
| Çift Akü               | Mandren Kapasitesi<br>0.8-10 mm | Yüksüz Hızı<br>0-350/0-1300 dev/dk |

### KLN1020

85 \$

|                           |                           |
|---------------------------|---------------------------|
| Elektronik / Sağ-Sol      | ✓ / ✓                     |
| Akü                       | 10.8-12 V / 2.0 Ah Li-Ion |
| Maksimum Tork             | 30 Nm                     |
| Yüksüz Hızı               | 0-350/0-1300 dev/dk       |
| Mandren Kapasitesi        | 0.8-10 mm                 |
| Tork Ayarı                | 19+1                      |
| Taşıma Çantası / Çift Akü | ✓ / ✓                     |
| Koli Adedi                | 2                         |



- VIDALAMA İÇİN ÇIKARILABİLEN MANDREN
- KÖŞE & KENAR VİDALAMA APARATI
- STANDART AKSESUARLAR 12 PARÇA UÇ SETİ

|                        |                                 |                                    |
|------------------------|---------------------------------|------------------------------------|
| Voltaj<br>10.8-12 Volt | Amper<br>2.0 Ah                 | Akü<br>Li-Ion                      |
| Çift Akü               | Mandren Kapasitesi<br>0.8-10 mm | Yüksüz Hızı<br>0-350/0-1300 dev/dk |

### KLN1020S

103 \$

|                           |                           |
|---------------------------|---------------------------|
| Elektronik / Sağ-Sol      | ✓ / ✓                     |
| Akü                       | 10.8-12 V / 2.0 Ah Li-Ion |
| Maksimum Tork             | 30 Nm                     |
| Yüksüz Hızı               | 0-350/0-1300 dev/dk       |
| Mandren Kapasitesi        | 0.8-10 mm                 |
| Tork Ayarı                | 19+1                      |
| Taşıma Çantası / Çift Akü | ✓ (Bez Çanta) / ✓         |
| Koli Adedi                | 2                         |

**ŞARJLI MULTİ SET**



**Darbeli Matkap / Vidalama**

|                    |       |
|--------------------|-------|
| Maksimum Tork      | 25 Nm |
| Tork Ayarı         | 20+3  |
| Mandren Kapasitesi | 10 mm |
| Vites              | 2     |



**Daire Testere**

|                       |               |
|-----------------------|---------------|
| Yüksüz Hızı           | 0-4000 dev/dk |
| Bıçak Çapı            | 85 mm         |
| Maks. Kesme Derinliği | 15 mm         |



**Dekupaj Testere**

|                |             |
|----------------|-------------|
| Yüksüz Hızı    | 2200 dev/dk |
| Strok Uzunluğu | 15 mm       |



**Çok Amaçlı Alet**

|             |                |
|-------------|----------------|
| Yüksüz Hızı | 0-16000 tit/dk |
|-------------|----------------|

Voltaj



18 Volt

Amper



2.0 Ah

Akü



Li-Ion



Çift Akü

**KLMS18-20**

**200 \$**

Elektronik ✓

Akü 18 V / 2.0 Ah Li-Ion

Taşıma Çantası / Çift Akü ✓ (Bez Çanta) / ✓

Koli Adedi 2



**ŞARJLI MULTİ SET AKSESUARLAR**



**KLMST01  
Tilki Kuyruğu**

**27 \$**

|                  |                              |
|------------------|------------------------------|
| Yüksüz Hızı      | 0-3000 dev/dk                |
| Stroke Uzunluğu  | 22 mm                        |
| Kesme Kapasitesi | Ahşap: 100 mm<br>Metal: 6 mm |



**KLMH03  
Hava Kompresörü**

**22 \$**

|                 |        |
|-----------------|--------|
| Çalışma Basıncı | 10 Bar |
|-----------------|--------|



**KLMSV04  
Darbeli Vidalama**

**22 \$**

|             |               |
|-------------|---------------|
| Yüksüz Hızı | 0-2600 dev/dk |
| Maks. Tork  | 180 Nm        |



**KLMSF02  
Freze**

**20 \$**

Yüksüz Hızı 0-7000 / dk



**KLMSZ04  
Zımpara**

**15 \$**

Yüksüz Hızı 0-9000 dev/dk  
Zımpara Kağıdı 150x150x95 mm

ŞARJLI DARBESİZ VİDALAMA/MATKAPLAR



Taşıma Çantası



KLC240 (2.4 A)  
Şarj Cihazı



KLC450 (4.5 A)  
Şarj Cihazı



Bataryalar

|           |  |        |
|-----------|--|--------|
| KLNM18-00 | Tek Makina<br>(Çanta içinde)                               | 47 \$  |
| KLNM18-20 | 2.0 Ah<br>(2 x KLA1820 Batarya)<br>(1 x 2.4 A Şarj Cihazı) | 115 \$ |
| KLNM18-50 | 5.0 Ah<br>(2 x KLA1850 Batarya)<br>(1 x 4.5 A Şarj Cihazı) | 193 \$ |
| KLNM18-80 | 8.0 Ah<br>(2 x KLA1880 Batarya)<br>(1 x 4.5 A Şarj Cihazı) | 255 \$ |



Voltaj

18 Volt



Yüksüz Hızı

0-350/0-1200 dev/dk



Mandren Kapasitesi

2-13 mm

## KLNM18

|                      |                     |
|----------------------|---------------------|
| Elektronik / Sağ-Sol | ✓ / ✓               |
| Akü                  | 18 V                |
| Maksimum Tork        | 45 Nm               |
| Yüksüz Hızı          | 0-350/0-1200 dev/dk |
| Mandren Kapasitesi   | 2-13 mm             |
| Tork Ayarı           | 19+1                |
| Taşıma Çantası       | ✓                   |
| Koli Adedi           | 2                   |



Taşıma Çantası



KLC240 (2.4 A)  
Şarj Cihazı



KLC450 (4.5 A)  
Şarj Cihazı



Bataryalar

|            |  |        |
|------------|--|--------|
| KLNM18B-00 | Tek Makina<br>(Çanta içinde)                               | 80 \$  |
| KLNM18B-20 | 2.0 Ah<br>(2 x KLA1820 Batarya)<br>(1 x 2.4 A Şarj Cihazı) | 150 \$ |
| KLNM18B-50 | 5.0 Ah<br>(2 x KLA1850 Batarya)<br>(1 x 4.5 A Şarj Cihazı) | 225 \$ |
| KLNM18B-80 | 8.0 Ah<br>(2 x KLA1880 Batarya)<br>(1 x 4.5 A Şarj Cihazı) | 285 \$ |



## KÖMÜRSÜZ



Voltaj

18 Volt



Yüksüz Hızı

0-500/0-1800 dev/dk



Mandren Kapasitesi

2-13 mm

## KLNM18B

|                      |                     |
|----------------------|---------------------|
| Elektronik / Sağ-Sol | ✓ / ✓               |
| Akü                  | 18 V                |
| Maksimum Tork        | 60 Nm               |
| Yüksüz Hızı          | 0-500/0-1800 dev/dk |
| Mandren Kapasitesi   | 2-13 mm             |
| Tork Ayarı           | 19+1                |
| Taşıma Çantası       | ✓                   |
| Koli Adedi           | 2                   |

**ŞARJLI DARBELİ VIDALAMA/MATKAPLAR**



Taşıma Çantası



KLC240 (2.4 A)  
Şarj Cihazı



KLC450 (4.5 A)  
Şarj Cihazı



Bataryalar



18 Volt



0-350/0-1200  
dev/dk



2-13 mm

**KLDM18**

Elektronik / Sağ-Sol



Akü 18 V

Maksimum Tork 45 Nm

Yüksüz Hızı 0-350/0-1200 dev/dk

Darbe Oranı 0-6000/0-20000 dar/dk

Mandren Kapasitesi 2-13 mm

Tork Ayarı 16+3

Taşıma Çantası



Koli Adedi 2

|                  |   |               |
|------------------|---|---------------|
| <b>KLDM18-00</b> | <b>Tek Makina</b><br>(Çanta İçinde)                               | <b>55 \$</b>  |
| <b>KLDM18-20</b> | <b>2.0 Ah</b><br>(2 x KLA1820 Batarya)<br>(1 x 2.4 A Şarj Cihazı) | <b>120 \$</b> |
| <b>KLDM18-50</b> | <b>5.0 Ah</b><br>(2 x KLA1850 Batarya)<br>(1 x 4.5 A Şarj Cihazı) | <b>195 \$</b> |
| <b>KLDM18-80</b> | <b>8.0 Ah</b><br>(2 x KLA1880 Batarya)<br>(1 x 4.5 A Şarj Cihazı) | <b>260 \$</b> |



Taşıma Çantası



KLC240 (2.4 A)  
Şarj Cihazı



KLC450 (4.5 A)  
Şarj Cihazı



Bataryalar



**KÖMÜRSÜZ**



18 Volt



0-500/0-1800  
dev/dk



2-13 mm

**KLDM18B**

Elektronik / Sağ-Sol



Akü 18 V

Maksimum Tork 60 Nm

Yüksüz Hızı 0-500/0-1800 dev/dk

Darbe Oranı 0-28800 dar/dk

Mandren Kapasitesi 2-13 mm

Tork Ayarı 20+3

Taşıma Çantası



Koli Adedi 2

|                   |   |               |
|-------------------|---|---------------|
| <b>KLDM18B-00</b> | <b>Tek Makina</b><br>(Çanta İçinde)                               | <b>85 \$</b>  |
| <b>KLDM18B-20</b> | <b>2.0 Ah</b><br>(2 x KLA1820 Batarya)<br>(1 x 2.4 A Şarj Cihazı) | <b>150 \$</b> |
| <b>KLDM18B-50</b> | <b>5.0 Ah</b><br>(2 x KLA1850 Batarya)<br>(1 x 4.5 A Şarj Cihazı) | <b>230 \$</b> |
| <b>KLDM18B-80</b> | <b>8.0 Ah</b><br>(2 x KLA1880 Batarya)<br>(1 x 4.5 A Şarj Cihazı) | <b>290 \$</b> |



ŞARJLI DARBELİ VİDALAMA/MATKAPLAR



Taşıma Çantası



KLC240 (2.4 A)  
Şarj Cihazı



KLC450 (4.5 A)  
Şarj Cihazı



Bataryalar

|             |  |        |
|-------------|--|--------|
| KLDM18BH-00 | Tek Makina<br>(Çanta içinde)                               | 105 \$ |
| KLDM18BH-20 | 2.0 Ah<br>(2 x KLA1820 Batarya)<br>(1 x 2.4 A Şarj Cihazı) | 170 \$ |
| KLDM18BH-50 | 5.0 Ah<br>(2 x KLA1850 Batarya)<br>(1 x 4.5 A Şarj Cihazı) | 250 \$ |
| KLDM18BH-80 | 8.0 Ah<br>(2 x KLA1880 Batarya)<br>(1 x 4.5 A Şarj Cihazı) | 310 \$ |



KÖMÜRSÜZ



18 Volt



0-550/0-2000  
dev/dk



2-13 mm

KLDM18BH

|                      |                       |
|----------------------|-----------------------|
| Elektronik / Sağ-Sol | ✓ / ✓                 |
| Akü                  | 18 V                  |
| Maksimum Tork        | 70 Nm                 |
| Yüksüz Hızı          | 0-550/0-2000 dev/dk   |
| Darbe Oranı          | 0-8800/0-32000 dar/dk |
| Mandren Kapasitesi   | 2-13 mm               |
| Tork Ayarı           | 20+3                  |
| Taşıma Çantası       | ✓                     |
| Koli Adedi           | 2                     |



Taşıma Çantası



KLC240 (2.4 A)  
Şarj Cihazı



KLC450 (4.5 A)  
Şarj Cihazı



Bataryalar

|              |  |        |
|--------------|--|--------|
| KLDM18BHX-00 | Tek Makina<br>(Çanta içinde)                               | 135 \$ |
| KLDM18BHX-20 | 2.0 Ah<br>(2 x KLA1820 Batarya)<br>(1 x 2.4 A Şarj Cihazı) | 205 \$ |
| KLDM18BHX-50 | 5.0 Ah<br>(2 x KLA1850 Batarya)<br>(1 x 4.5 A Şarj Cihazı) | 280 \$ |
| KLDM18BHX-80 | 8.0 Ah<br>(2 x KLA1880 Batarya)<br>(1 x 4.5 A Şarj Cihazı) | 350 \$ |



KÖMÜRSÜZ



18 Volt



0-550/0-2200  
dev/dk



2-13 mm

KLDM18BHX

|                      |                       |
|----------------------|-----------------------|
| Elektronik / Sağ-Sol | ✓ / ✓                 |
| Akü                  | 18 V                  |
| Maksimum Tork        | 150 Nm                |
| Yüksüz Hızı          | 0-550/0-2200 dev/dk   |
| Darbe Oranı          | 0-8250/0-33000 dar/dk |
| Mandren Kapasitesi   | 2-13 mm               |
| Tork Ayarı           | 25+3                  |
| Taşıma Çantası       | ✓                     |
| Koli Adedi           | 2                     |

150 Nm MAKS. TORK

**ŞARJLI DARBELİ VIDALAMALAR**



Taşıma Çantası



KLC240 (2.4 A)  
Şarj Cihazı



KLC450 (4.5 A)  
Şarj Cihazı



Bataryalar

|            |  |        |
|------------|--|--------|
| KLDV18B-00 | Tek Makina<br>(Çanta içinde)                               | 85 \$  |
| KLDV18B-20 | 2.0 Ah<br>(2 x KLA1820 Batarya)<br>(1 x 2.4 A Şarj Cihazı) | 150 \$ |
| KLDV18B-50 | 5.0 Ah<br>(2 x KLA1850 Batarya)<br>(1 x 4.5 A Şarj Cihazı) | 230 \$ |
| KLDV18B-80 | 8.0 Ah<br>(2 x KLA1880 Batarya)<br>(1 x 4.5 A Şarj Cihazı) | 290 \$ |



**KÖMÜRSÜZ**

|         |               |           |
|---------|---------------|-----------|
| Voltaj  | Yüksüz Hızı   | Uç Kovanı |
|         |               |           |
| 18 Volt | 0-2200 dev/dk | 6 mm      |

**KLDV18B**

|                      |               |
|----------------------|---------------|
| Elektronik / Sağ-Sol | ✓ / ✓         |
| Akü                  | 18 V          |
| Maksimum Tork        | 180 Nm        |
| Yüksüz Hızı          | 0-2200 dev/dk |
| Darbe Oranı          | 0-3300 dar/dk |
| Uç Kovanı            | 6 mm          |
| Taşıma Çantası       | ✓             |
| Koli Adedi           | 2             |



Taşıma Çantası



KLC240 (2.4 A)  
Şarj Cihazı



KLC450 (4.5 A)  
Şarj Cihazı



Bataryalar

|             |  |        |
|-------------|--|--------|
| KLDV18BH-00 | Tek Makina<br>(Çanta içinde)                               | 96 \$  |
| KLDV18BH-20 | 2.0 Ah<br>(2 x KLA1820 Batarya)<br>(1 x 2.4 A Şarj Cihazı) | 165 \$ |
| KLDV18BH-50 | 5.0 Ah<br>(2 x KLA1850 Batarya)<br>(1 x 4.5 A Şarj Cihazı) | 240 \$ |
| KLDV18BH-80 | 8.0 Ah<br>(2 x KLA1880 Batarya)<br>(1 x 4.5 A Şarj Cihazı) | 305 \$ |



**3 KADEMELİ ELEKTRONİK  
TORK AYARI (100 Nm,  
150 Nm, 220 Nm)**

**KÖMÜRSÜZ**

|         |               |           |
|---------|---------------|-----------|
| Voltaj  | Yüksüz Hızı   | Uç Kovanı |
|         |               |           |
| 18 Volt | 0-2700 dev/dk | 6 mm      |

**KLDV18BH**

|                      |               |
|----------------------|---------------|
| Elektronik / Sağ-Sol | ✓ / ✓         |
| Akü                  | 18 V          |
| Maksimum Tork        | 220 Nm        |
| Yüksüz Hızı          | 0-2700 dev/dk |
| Darbe Oranı          | 0-3400 dar/dk |
| Uç Kovanı            | 6 mm          |
| Taşıma Çantası       | ✓             |
| Koli Adedi           | 2             |

## ŞARJLI SOMUN SIKMA/SÖKMELER



Taşıma Çantası



KLC240 (2.4 A)  
Şarj Cihazı



KLC450 (4.5 A)  
Şarj Cihazı



Bataryalar

|            |  |        |
|------------|--|--------|
| KLSS18B-00 | Tek Makina<br>(Çanta içinde)                               | 95 \$  |
| KLSS18B-20 | 2.0 Ah<br>(2 x KLA1820 Batarya)<br>(1 x 2.4 A Şarj Cihazı) | 165 \$ |
| KLSS18B-50 | 5.0 Ah<br>(2 x KLA1850 Batarya)<br>(1 x 4.5 A Şarj Cihazı) | 240 \$ |
| KLSS18B-80 | 8.0 Ah<br>(2 x KLA1880 Batarya)<br>(1 x 4.5 A Şarj Cihazı) | 300 \$ |



### KÖMÜRSÜZ



18 Volt



0-2200 dev/dk



1/2"

## KLSS18B

|                      |               |
|----------------------|---------------|
| Elektronik / Sağ-Sol | ✓ / ✓         |
| Akü                  | 18 V          |
| Maksimum Tork        | 250 Nm        |
| Yüksüz Hızı          | 0-2200 dev/dk |
| Darbe Oranı          | 0-3300 dar/dk |
| Uç Kovanı            | 1/2 inç       |
| Taşıma Çantası       | ✓             |
| Koli Adedi           | 2             |



Taşıma Çantası



KLC240 (2.4 A)  
Şarj Cihazı



KLC450 (4.5 A)  
Şarj Cihazı



Bataryalar

|             |  |        |
|-------------|--|--------|
| KLSS18BH-00 | Tek Makina<br>(Çanta içinde)                               | 125 \$ |
| KLSS18BH-20 | 2.0 Ah<br>(2 x KLA1820 Batarya)<br>(1 x 2.4 A Şarj Cihazı) | 195 \$ |
| KLSS18BH-50 | 5.0 Ah<br>(2 x KLA1850 Batarya)<br>(1 x 4.5 A Şarj Cihazı) | 270 \$ |
| KLSS18BH-80 | 8.0 Ah<br>(2 x KLA1880 Batarya)<br>(1 x 4.5 A Şarj Cihazı) | 335 \$ |



### 5 KADEMELİ ELEKTRONİK TORK AYARI (100 Nm, 150 Nm, 200 Nm, 300 Nm, 400 Nm)

### KÖMÜRSÜZ



18 Volt



0-2200 dev/dk



1/2"

## KLSS18BH

|                      |               |
|----------------------|---------------|
| Elektronik / Sağ-Sol | ✓ / ✓         |
| Akü                  | 18 V          |
| Maksimum Tork        | 400 Nm        |
| Yüksüz Hızı          | 0-2200 dev/dk |
| Darbe Oranı          | 0-3300 dar/dk |
| Uç Kovanı            | 1/2 inç       |
| Taşıma Çantası       | ✓             |
| Koli Adedi           | 2             |

ŞARJLI SOMUN SIKMA/SÖKME



Taşıma Çantası



KLC240 (2.4 A)  
Şarj Cihazı



KLC450 (4.5 A)  
Şarj Cihazı



Bataryalar



|              |  |        |
|--------------|--|--------|
| KLSS18BHX-00 | Tek Makina<br>(Çanta İçinde)                               | 170 \$ |
| KLSS18BHX-20 | 2.0 Ah<br>(2 x KLA1820 Batarya)<br>(1 x 2.4 A Şarj Cihazı) | 235 \$ |
| KLSS18BHX-50 | 5.0 Ah<br>(2 x KLA1850 Batarya)<br>(1 x 4.5 A Şarj Cihazı) | 310 \$ |
| KLSS18BHX-80 | 8.0 Ah<br>(2 x KLA1880 Batarya)<br>(1 x 4.5 A Şarj Cihazı) | 380 \$ |

5 KADEMELİ ELEKTRONİK TORK AYARI

**KÖMÜRSÜZ**

Voltaj



18 Volt

Yüksüz Hızı



0-1800 dev/dk

Uç Kovanı



1/2"

**KLSS18BHX**

|                      |               |
|----------------------|---------------|
| Elektronik / Sağ-Sol | ✓ / ✓         |
| Akü                  | 18 V          |
| Maksimum Tork        | 800 Nm        |
| Yüksüz Hızı          | 0-1800 dev/dk |
| Darbe Oranı          | 0-2200 dar/dk |
| Uç Kovanı            | 1/2"          |
| Taşıma Çantası       | ✓             |
| Koli Adedi           | 2             |

ŞARJLI SİLİKON TABANCASI



KLC240 (2.4 A)  
Şarj Cihazı



KLC450 (4.5 A)  
Şarj Cihazı



Bataryalar



ÖNCEKİ MODELE GÖRE  
2.4 KAT FAZLA İTME KUVVETİ  
TETİK SABİTLEYİCİ  
DEVİR AYARLI

|            |  |        |
|------------|--|--------|
| KLST18E-00 | Tek Makina<br>(Çanta İçinde)                               | 95 \$  |
| KLST18E-20 | 2.0 Ah<br>(2 x KLA1820 Batarya)<br>(1 x 2.4 A Şarj Cihazı) | 165 \$ |
| KLST18E-50 | 5.0 Ah<br>(2 x KLA1850 Batarya)<br>(1 x 4.5 A Şarj Cihazı) | 240 \$ |
| KLST18E-80 | 8.0 Ah<br>(2 x KLA1880 Batarya)<br>(1 x 4.5 A Şarj Cihazı) | 305 \$ |
| KLSTS01    | Sosis Tabancası<br>Haricen satılır                         | 26 \$  |

Voltaj



18 Volt

İtme Kuvveti



6000 N

**KLST18E**

|                       |            |
|-----------------------|------------|
| Elektronik            | ✓          |
| Akü                   | 18 V       |
| İtme Hızı             | 0-8,5 mm/s |
| Maksimum İtme Kuvveti | 6000 N     |
| Taşıma Çantası        | —          |
| Koli Adedi            | 2          |



**KLSTS01**

600 ml Sosis Tabancası



## ŞARJLI PNÖMATİK MATKAP



Taşıma Çantası



KLC240 (2.4 A)  
Şarj Cihazı



KLC450 (4.5 A)  
Şarj Cihazı



Bataryalar

|             |  |        |
|-------------|--|--------|
| KLPM18BH-00 | Tek Makina<br>(Çanta içinde)                               | 145 \$ |
| KLPM18BH-20 | 2.0 Ah<br>(2 x KLA1820 Batarya)<br>(1 x 2.4 A Şarj Cihazı) | 215 \$ |
| KLPM18BH-50 | 5.0 Ah<br>(2 x KLA1850 Batarya)<br>(1 x 4.5 A Şarj Cihazı) | 290 \$ |
| KLPM18BH-80 | 8.0 Ah<br>(2 x KLA1880 Batarya)<br>(1 x 4.5 A Şarj Cihazı) | 350 \$ |

4 FARKLI KULLANIM MODU

SDS PLUS ADAPTÖRLÜ MANDREN

2.8 JOULE DARBE GÜCÜ



## KÖMÜRSÜZ

|         |                          |            |           |
|---------|--------------------------|------------|-----------|
| Voltaj  | Betonda Delme Kapasitesi | Darbe Gücü | Uç Tutucu |
| 18 Volt | 26 mm                    | 2.8 J      | SDS PLUS  |

## KLPM18BH

|                          |               |
|--------------------------|---------------|
| Elektronik / Sağ-Sol     | ✓ / ✓         |
| Akü                      | 18 V          |
| Yüksüz Hızı              | 0-1150 dev/dk |
| Darbe Oranı              | 0-5100 dar/dk |
| Darbe Gücü               | 2.8 J         |
| Betonda Delme Kapasitesi | 26 mm         |
| Taşıma Çantası           | ✓ (Bez Çanta) |
| Koli Adedi               | 2             |

## ŞARJLI POLİSAJ MAKİNASI



Taşıma Çantası



KLC240 (2.4 A)  
Şarj Cihazı



KLC450 (4.5 A)  
Şarj Cihazı



Bataryalar

|            |  |        |
|------------|--|--------|
| KLPS18B-00 | Tek Makina<br>(Çanta içinde)                               | 95 \$  |
| KLPS18B-20 | 2.0 Ah<br>(2 x KLA1820 Batarya)<br>(1 x 2.4 A Şarj Cihazı) | 165 \$ |
| KLPS18B-50 | 5.0 Ah<br>(2 x KLA1850 Batarya)<br>(1 x 4.5 A Şarj Cihazı) | 240 \$ |
| KLPS18B-80 | 8.0 Ah<br>(2 x KLA1880 Batarya)<br>(1 x 4.5 A Şarj Cihazı) | 305 \$ |



LED EKРАН İLE  
DİJİTAL DEVİR AYARI  
ORBİTAL DÖNÜŞ

Aksesuar  
2 adet sünger

## KÖMÜRSÜZ

|         |                  |           |
|---------|------------------|-----------|
| Voltaj  | Yüksüz Hızı      | Disk Çapı |
| 18 Volt | 2000-4800 dev/dk | 125 mm    |

## KLPS18B

|                       |                  |
|-----------------------|------------------|
| Elektronik            | ✓                |
| Akü                   | 18 V             |
| Disk Çapı             | 125 mm           |
| Yüksüz Hızı           | 2000-4800 dev/dk |
| Eksantriklik Derecesi | 15 mm            |
| Taşıma Çantası        | ✓ (Bez Çanta)    |
| Koli Adedi            | 2                |

ŞARJLI AVUÇ TAŞLAMALAR



Taşıma Çantası



KLC240 (2.4 A)  
Şarj Cihazı



KLC450 (4.5 A)  
Şarj Cihazı



Bataryalar

|                   |   |               |
|-------------------|---|---------------|
| <b>KLAT18B-00</b> | <b>Tek Makina</b><br>(Çanta içinde)                               | <b>90 \$</b>  |
| <b>KLAT18B-20</b> | <b>2.0 Ah</b><br>(2 x KLA1820 Batarya)<br>(1 x 2.4 A Şarj Cihazı) | <b>157 \$</b> |
| <b>KLAT18B-50</b> | <b>5.0 Ah</b><br>(2 x KLA1850 Batarya)<br>(1 x 4.5 A Şarj Cihazı) | <b>234 \$</b> |
| <b>KLAT18B-80</b> | <b>8.0 Ah</b><br>(2 x KLA1880 Batarya)<br>(1 x 4.5 A Şarj Cihazı) | <b>297 \$</b> |



**KÖMÜRSÜZ**



**KLAT18B**

|                   |               |
|-------------------|---------------|
| Elektronik        | ✓             |
| Akü               | 18 V          |
| Disk Çapı         | 115 mm        |
| Yüksüz Hızı       | 8500 dev/dk   |
| Mil Bağlantı Dişi | M14           |
| Taşıma Çantası    | ✓ (Bez Çanta) |
| Koli Adedi        | 2             |



Taşıma Çantası



KLC240 (2.4 A)  
Şarj Cihazı



KLC450 (4.5 A)  
Şarj Cihazı



Bataryalar

|                    |   |               |
|--------------------|---|---------------|
| <b>KLAT18BS-00</b> | <b>Tek Makina</b><br>(Çanta içinde)                               | <b>110 \$</b> |
| <b>KLAT18BS-20</b> | <b>2.0 Ah</b><br>(2 x KLA1820 Batarya)<br>(1 x 2.4 A Şarj Cihazı) | <b>177 \$</b> |
| <b>KLAT18BS-50</b> | <b>5.0 Ah</b><br>(2 x KLA1850 Batarya)<br>(1 x 4.5 A Şarj Cihazı) | <b>254 \$</b> |
| <b>KLAT18BS-80</b> | <b>8.0 Ah</b><br>(2 x KLA1880 Batarya)<br>(1 x 4.5 A Şarj Cihazı) | <b>317 \$</b> |



DEVİR AYARLI

**KÖMÜRSÜZ**



**KLAT18BS**

|                   |                  |
|-------------------|------------------|
| Elektronik        | ✓                |
| Akü               | 18 V             |
| Disk Çapı         | 115 mm           |
| Yüksüz Hızı       | 500-10000 dev/dk |
| Mil Bağlantı Dişi | M14              |
| Taşıma Çantası    | ✓                |
| Koli Adedi        | 2                |

ŞARJLI DEKUPAJ TESTERE



Taşıma Çantası



KLC240 (2.4 A)  
Şarj Cihazı



KLC450 (4.5 A)  
Şarj Cihazı



Bataryalar



HIZLI BIÇAK DEĞİŞTİRME SİSTEMİ  
PANDÜL HAREKETİ

KÖMÜRSÜZ

Voltaj

Yüksüz Hızı

Açılı Kesim



18 Volt

0-3000 dev/dk

45 Derece

KLDT18B

Elektronik



Akü

18 V

Yüksüz Hızı

0-3000 dev/dk

Kesme Kapasitesi

90/10/25 mm

Ahşap/Metal/Alüminyum

Kesim Açısı

0-45°

Pandül Hareketi



Taşıma Çantası

✓ (Bez Çanta)

Koli Adedi

2

|            |  |        |
|------------|--|--------|
| KLDT18B-00 | Tek Makina<br>(Çanta içinde)                               | 105 \$ |
| KLDT18B-20 | 2.0 Ah<br>(2 x KLA1820 Batarya)<br>(1 x 2.4 A Şarj Cihazı) | 175 \$ |
| KLDT18B-50 | 5.0 Ah<br>(2 x KLA1850 Batarya)<br>(1 x 4.5 A Şarj Cihazı) | 250 \$ |
| KLDT18B-80 | 8.0 Ah<br>(2 x KLA1880 Batarya)<br>(1 x 4.5 A Şarj Cihazı) | 315 \$ |



**ŞARJLI TILKI KUYRUĞU TESTERE**



Taşıma Çantası



KLC240 (2.4 A)  
Şarj Cihazı



KLC450 (4.5 A)  
Şarj Cihazı



Bataryalar



Aksesuar  
2 adet bıçak

|             |  |        |
|-------------|--|--------|
| KLTKT18B-00 | Tek Makina<br>(Çanta İçinde)                               | 105 \$ |
| KLTKT18B-20 | 2.0 Ah<br>(2 x KLA1820 Batarya)<br>(1 x 2.4 A Şarj Cihazı) | 175 \$ |
| KLTKT18B-50 | 5.0 Ah<br>(2 x KLA1850 Batarya)<br>(1 x 4.5 A Şarj Cihazı) | 250 \$ |
| KLTKT18B-80 | 8.0 Ah<br>(2 x KLA1880 Batarya)<br>(1 x 4.5 A Şarj Cihazı) | 315 \$ |

**HIZLI BIÇAK DEĞİŞTİRME SİSTEMİ**

**KÖMÜRSÜZ**

|         |               |                   |
|---------|---------------|-------------------|
| Voltaj  | Yüksüz Hızı   | Derinlik Hareketi |
|         |               |                   |
| 18 Volt | 0-3000 dev/dk | 26 mm             |

**KLTKT18B**

|                   |               |
|-------------------|---------------|
| Elektronik        | ✓             |
| Akü               | 18 V          |
| Yüksüz Hızı       | 0-3000 dev/dk |
| Derinlik Hareketi | 26 mm         |
| Taşıma Çantası    | ✓ (Bez Çanta) |
| Koli Adedi        | 2             |

**ŞARJLI DAİRE TESTERE**



Taşıma Çantası



KLC240 (2.4 A)  
Şarj Cihazı



KLC450 (4.5 A)  
Şarj Cihazı



Bataryalar



Aksesuar  
Alyan  
Bıçak

**HIZLI FREN SİSTEMİ**

**KÖMÜRSÜZ**

|         |               |            |
|---------|---------------|------------|
| Voltaj  | Yüksüz Hızı   | Bıçak Çapı |
|         |               |            |
| 18 Volt | 0-3650 dev/dk | 165 mm     |

**KLDAT18B**

|                     |               |
|---------------------|---------------|
| Elektronik          | ✓             |
| Akü                 | 18 V          |
| Yüksüz Hızı         | 0-3650 dev/dk |
| Bıçak Çapı          | 165 mm        |
| 90° Kesme Derinliği | 50 mm         |
| 45° Kesme Derinliği | 35 mm         |
| Taşıma Çantası      | ✓ (Bez Çanta) |
| Koli Adedi          | 2             |



ŞARJLI EKSANTRİK ZIMPARA



KLC240 (2.4 A)  
Şarj Cihazı



KLC450 (4.5 A)  
Şarj Cihazı



Bataryalar



|           |  |        |
|-----------|--|--------|
| KLEZ18-00 | Tek Makina<br>(Çanta içinde)                               | 35 \$  |
| KLEZ18-20 | 2.0 Ah<br>(2 x KLA1820 Batarya)<br>(1 x 2.4 A Şarj Cihazı) | 105 \$ |
| KLEZ18-50 | 5.0 Ah<br>(2 x KLA1850 Batarya)<br>(1 x 4.5 A Şarj Cihazı) | 180 \$ |
| KLEZ18-80 | 8.0 Ah<br>(2 x KLA1880 Batarya)<br>(1 x 4.5 A Şarj Cihazı) | 245 \$ |

Aksesuar  
1 adet zımpara kağıdı

KLEZ18

|                |              |
|----------------|--------------|
| Elektronik     | ✓            |
| Akü            | 18 V         |
| Yüksüz Hızı    | 10000 dev/dk |
| Kağıt Ölçüsü   | 125 mm       |
| Taşıma Çantası | —            |
| Koli Adedi     | 5            |

ŞARJLI ÇOK AMAÇLI MAKİNA



Taşıma Çantası



KLC240 (2.4 A)  
Şarj Cihazı



KLC450 (4.5 A)  
Şarj Cihazı



Bataryalar



|            |  |        |
|------------|--|--------|
| KLMT18B-00 | Tek Makina<br>(Çanta içinde)                               | 100 \$ |
| KLMT18B-20 | 2.0 Ah<br>(2 x KLA1820 Batarya)<br>(1 x 2.4 A Şarj Cihazı) | 170 \$ |
| KLMT18B-50 | 5.0 Ah<br>(2 x KLA1850 Batarya)<br>(1 x 4.5 A Şarj Cihazı) | 245 \$ |
| KLMT18B-80 | 8.0 Ah<br>(2 x KLA1880 Batarya)<br>(1 x 4.5 A Şarj Cihazı) | 310 \$ |

4 PARÇA AKSESUAR SETİ

KÖMÜRSÜZ

KLMT18B

|                          |                   |
|--------------------------|-------------------|
| Elektronik               | ✓                 |
| Akü                      | 18 V              |
| Dakikada Titreşim Sayısı | 5000-19000 tit/dk |
| Titreşim Açısı           | 3°                |
| Taşıma Çantası           | ✓                 |
| Koli Adedi               | 2                 |

**ŞARJLI ÇİVİ / ZIMBA ÇAKMA MAKİNASI**



Taşıma Çantası



KLC240 (2.4 A)  
Şarj Cihazı



KLC450 (4.5 A)  
Şarj Cihazı



Bataryalar

|           |  |        |
|-----------|--|--------|
| KLZC18-00 | Tek Makina<br>(Çanta içinde)                               | 145 \$ |
| KLZC18-20 | 2.0 Ah<br>(2 x KLA1820 Batarya)<br>(1 x 2.4 A Şarj Cihazı) | 215 \$ |
| KLZC18-50 | 5.0 Ah<br>(2 x KLA1850 Batarya)<br>(1 x 4.5 A Şarj Cihazı) | 290 \$ |
| KLZC18-80 | 8.0 Ah<br>(2 x KLA1880 Batarya)<br>(1 x 4.5 A Şarj Cihazı) | 350 \$ |

**DAKİKADA 60 ADET ÇİVİ/ZIMBA ÇAKAR**



|               |                |            |                         |
|---------------|----------------|------------|-------------------------|
| Çivi Uzunluğu | Zimba Uzunluğu | Vuruş Hızı | Kartuş Kapasitesi       |
| 20-50 mm      | 19-40 mm       | 60 Adet/dk | Çivi: 100<br>Zimba: 100 |

**KLZC18**

|                   |                                   |
|-------------------|-----------------------------------|
| Elektronik        | ✓                                 |
| Akü               | 18 V                              |
| Zimba Uzunluğu    | 19-40 mm                          |
| Çivi Uzunluğu     | 20-50 mm                          |
| Kartuş Kapasitesi | Çivi: 100 Adet<br>Zimba: 100 Adet |
| Vuruş Hızı        | 60 adet/dk                        |
| Taşıma Çantası    | ✓                                 |
| Koli Adedi        | 2                                 |

**ŞARJLI GRES TABANCASI**



KLC240 (2.4 A)  
Şarj Cihazı



KLC450 (4.5 A)  
Şarj Cihazı



Bataryalar

|           |  |        |
|-----------|--|--------|
| KLGT18-00 | Tek Makina   | 220 \$ |
| KLGT18-20 | 2.0 Ah<br>(2 x KLA1820 Batarya)<br>(1 x 2.4 A Şarj Cihazı) | 290 \$ |
| KLGT18-50 | 5.0 Ah<br>(2 x KLA1850 Batarya)<br>(1 x 4.5 A Şarj Cihazı) | 365 \$ |
| KLGT18-80 | 8.0 Ah<br>(2 x KLA1880 Batarya)<br>(1 x 4.5 A Şarj Cihazı) | 430 \$ |

- İKİ VİTESLİ
- BATARYA SEVİYESİNİ VE GRES SEVİYESİNİ GÖSTEREN LCD EKREN
- LED IŞIK



Led Işık



|         |                   |
|---------|-------------------|
| Voltaaj | Kartuş Kapasitesi |
| 18 volt | 400 gr.           |



Batarya Seviyesini ve Gres Seviyesini Gösteren LCD Ekran





**KLGT18**

|                   |                                       |
|-------------------|---------------------------------------|
| Elektronik        | ✓                                     |
| Akü               | 18 V                                  |
| Çıkış Basıncı     | 689 bar (10000 psi)                   |
| Besleme           | Yüksek: 150 gr/dk<br>Düşük: 100 gr/dk |
| Hortum Uzunluğu   | 1 metre                               |
| Kartuş Kapasitesi | 400 gr                                |
| Tüp Kapasitesi    | 400 gr                                |
| Koli Adedi        | 4                                     |

ŞARJLI ÇAY TOPLAMA MAKİNASI



|             |  |        |
|-------------|--|--------|
| KLCTM10B-10 | 10.0 Ah<br>(1 x KLA2410 Batarya)<br>(1 x 2.0 Ah Şarj Cihazı) | 230 \$ |
| KLCTM20B-20 | 20.0 Ah<br>(1 x KLA2420 Batarya)<br>(1 x 2.0 Ah Şarj Cihazı) | 285 \$ |

|   |   |  |   |
|---|---|--|---|
| Biçak Hızı  | Akım Kapasitesi   | Motor Devir Gücü   | Çalışma Süresi  |
|  4800 dev/dk |  20 Ah |  0-13000 dev/dk |  16 Saat |

KÖMÜRSÜZ

KLCTM20B

|                      |                                     |
|----------------------|-------------------------------------|
| Elektronik           | <input checked="" type="checkbox"/> |
| Akü                  | 10-20 V                             |
| Motor Gücü           | 400 W                               |
| Akım Kapasitesi      | 20 Ah                               |
| Yüksüz Akım          | 1.2 Ah                              |
| Biçak Hızı           | 4800 dev/dk                         |
| Motor Devir Gücü     | 0-13000 dev/dk                      |
| Çalışma Süresi       | 16 Saat                             |
| Şarj Süresi          | 10 Saat                             |
| Makine Ağırlığı      | 1.28 kg                             |
| Batarya Ağırlığı     | 3.6 kg                              |
| Batarya Sırt Çantası | <input checked="" type="checkbox"/> |
| Koli Adedi           | 1                                   |



KLA2410 Batarya 110 \$  
10.0 Ah Batarya



KLA2420 Batarya 165 \$  
20.0 Ah Batarya



Batarya Sırt Çantası



KLCTMC Şarj Cihazı 8 \$  
2.0 Ah Şarj Cihazı



KLCTB Biçak 22 \$  
Çay Kesme Biçağı

**ŞARJLI ÇİM BİÇME MAKİNASI**



**KLC240 (2.4 A)  
Şarj Cihazı**



**KLC450 (4.5 A)  
Şarj Cihazı**



**Bataryalar**

|                   |   |               |
|-------------------|---|---------------|
| <b>KLBLM36-00</b> | <b>Tek Makina</b>   | <b>150 \$</b> |
| <b>KLBLM36-20</b> | <b>2.0 Ah</b><br>(2 x KLA1820 Batarya)<br>(1 x 2.4 A Şarj Cihazı) | <b>220 \$</b> |
| <b>KLBLM36-50</b> | <b>5.0 Ah</b><br>(2 x KLA1850 Batarya)<br>(1 x 4.5 A Şarj Cihazı) | <b>300 \$</b> |
| <b>KLBLM36-80</b> | <b>8.0 Ah</b><br>(2 x KLA1880 Batarya)<br>(1 x 4.5 A Şarj Cihazı) | <b>360 \$</b> |

\* 2 Adet 18 V Akü ile çalışır.



**Yüksüz Hızı**  
3300 d/dk

**Kesme Genişliği**  
340 mm

**Ayarlanabilir Kesme Yüksekliği**  
30-80 mm

**Çim Toplama Kapasitesi**  
35 lt

**KLBLM36**

|                                       |                                     |
|---------------------------------------|-------------------------------------|
| <b>Elektronik</b>                     | <input checked="" type="checkbox"/> |
| <b>Akü</b>                            | 36 V (2 x 18V)                      |
| <b>Ayarlanabilir Kesme Yüksekliği</b> | 30-80 mm                            |
| <b>Kesme Genişliği</b>                | 340 mm                              |
| <b>Çim Toplama Kapasitesi</b>         | 35 lt                               |
| <b>Yüksüz Hızı</b>                    | 3300 d/dk                           |
| <b>Ağırlık</b>                        | 9.5 kg                              |
| <b>Taşıma Çantası</b>                 | <input type="checkbox"/>            |
| <b>Koli Adedi</b>                     | 1                                   |

**ŞARJLI MİSİNALI ÇİM BİÇME MAKİNASI**



**KLC240 (2.4 A)  
Şarj Cihazı**



**KLC450 (4.5 A)  
Şarj Cihazı**



**Bataryalar**

|                   |   |               |
|-------------------|---|---------------|
| <b>KLBMB18-00</b> | <b>Tek Makina</b>   | <b>45 \$</b>  |
| <b>KLBMB18-20</b> | <b>2.0 Ah</b><br>(2 x KLA1820 Batarya)<br>(1 x 2.4 A Şarj Cihazı) | <b>115 \$</b> |
| <b>KLBMB18-50</b> | <b>5.0 Ah</b><br>(2 x KLA1850 Batarya)<br>(1 x 4.5 A Şarj Cihazı) | <b>190 \$</b> |
| <b>KLBMB18-80</b> | <b>8.0 Ah</b><br>(2 x KLA1880 Batarya)<br>(1 x 4.5 A Şarj Cihazı) | <b>255 \$</b> |



**Yüksüz Hızı**  
8500 d/dk

**Bıçaklı Kesme Kapasitesi**  
240 mm

**Misinalı Kesme Kapasitesi**  
250 mm

**Misina Ölçüleri**  
1.2 mm x 5 m

**KLBMB18**

|                                  |                                     |
|----------------------------------|-------------------------------------|
| <b>Elektronik</b>                | <input checked="" type="checkbox"/> |
| <b>Akü</b>                       | 18 V                                |
| <b>Bıçaklı Kesme Kapasitesi</b>  | 240 mm                              |
| <b>Misinalı Kesme Kapasitesi</b> | 250 mm                              |
| <b>Misina Ölçüleri</b>           | 1.2 mm x 5 m                        |
| <b>Yüksüz Hızı</b>               | 8500 d/dk                           |
| <b>Ağırlık</b>                   | 1.8 kg                              |
| <b>Taşıma Çantası</b>            | <input type="checkbox"/>            |
| <b>Koli Adedi</b>                | 2                                   |



ŞARJLI ZİNCİRLİ TESTERE



KLC240 (2.4 A)  
Şarj Cihazı



KLC450 (4.5 A)  
Şarj Cihazı



Bataryalar

|            |  |        |
|------------|--|--------|
| KLBZT18-00 | Tek Makina   | 85 \$  |
| KLBZT18-20 | 2.0 Ah<br>(2 x KLA1820 Batarya)<br>(1 x 2.4 A Şarj Cihazı) | 155 \$ |
| KLBZT18-50 | 5.0 Ah<br>(2 x KLA1850 Batarya)<br>(1 x 4.5 A Şarj Cihazı) | 230 \$ |
| KLBZT18-80 | 8.0 Ah<br>(2 x KLA1880 Batarya)<br>(1 x 4.5 A Şarj Cihazı) | 295 \$ |



Yüksüz Hızı



3200 d/dk

Pala Uzunluğu



110 mm

Zincir Hızı



4.7 m/s

KLBZT18

|                |           |
|----------------|-----------|
| Elektronik     | ✓         |
| Akü            | 18 V      |
| Pala Uzunluğu  | 110 mm    |
| Zincir Hızı    | 4.7 m/s   |
| Yüksüz Hızı    | 3200 d/dk |
| Ağırlık        | 1.6 kg    |
| Taşıma Çantası | —         |
| Koli Adedi     | 2         |

ŞARJLI ORMAN MOTORLARI



KLC240 (2.4 A)  
Şarj Cihazı



KLC450 (4.5 A)  
Şarj Cihazı



Bataryalar

|             |  |        |
|-------------|--|--------|
| KLBOM18B-00 | Tek Makina   | 115 \$ |
| KLBOM18B-20 | 2.0 Ah<br>(2 x KLA1820 Batarya)<br>(1 x 2.4 A Şarj Cihazı) | 185 \$ |
| KLBOM18B-50 | 5.0 Ah<br>(2 x KLA1850 Batarya)<br>(1 x 4.5 A Şarj Cihazı) | 260 \$ |
| KLBOM18B-80 | 8.0 Ah<br>(2 x KLA1880 Batarya)<br>(1 x 4.5 A Şarj Cihazı) | 325 \$ |



KÖMÜRSÜZ

Yüksüz Hızı



3600 d/dk

Zincir Palası



10"

Zincir Hızı



7 m/s

Yağ Tank Kapasitesi



100 ml

KLBOM18B

|                     |           |
|---------------------|-----------|
| Elektronik          | ✓         |
| Akü                 | 18 V      |
| Zincir Palası       | 10"       |
| Zincir Hızı         | 7 m/s     |
| Yağ Tank Kapasitesi | 100 ml    |
| Yüksüz Hızı         | 3600 d/dk |
| Ağırlık             | 2.9 kg    |
| Taşıma Çantası      | —         |
| Koli Adedi          | 2         |



KLC240 (2.4 A)  
Şarj Cihazı



KLC450 (4.5 A)  
Şarj Cihazı



Bataryalar

|             |  |        |
|-------------|--|--------|
| KLBOM36B-00 | Tek Makina   | 150 \$ |
| KLBOM36B-20 | 2.0 Ah<br>(2 x KLA1820 Batarya)<br>(1 x 2.4 A Şarj Cihazı) | 220 \$ |
| KLBOM36B-50 | 5.0 Ah<br>(2 x KLA1850 Batarya)<br>(1 x 4.5 A Şarj Cihazı) | 295 \$ |
| KLBOM36B-80 | 8.0 Ah<br>(2 x KLA1880 Batarya)<br>(1 x 4.5 A Şarj Cihazı) | 360 \$ |



KÖMÜRSÜZ

Yüksüz Hızı



7000 d/dk

Zincir Palası



14"

Zincir Hızı



13 m/s

Yağ Tank Kapasitesi



150 ml

KLBOM36B

|                     |                |
|---------------------|----------------|
| Elektronik          | ✓              |
| Akü                 | 36 V (2 x 18V) |
| Zincir Palası       | 14"            |
| Zincir Hızı         | 13 m/s         |
| Yağ Tank Kapasitesi | 150 ml         |
| Yüksüz Hızı         | 7000 d/dk      |
| Ağırlık             | 3.8 kg         |
| Taşıma Çantası      | —              |
| Koli Adedi          | 2              |

\* 2 Adet 18 V Akü ile çalışır.

**ŞARJLI ÇİT BUDAMA MAKİNALARI**



**KLC240 (2.4 A)  
Şarj Cihazı**



**KLC450 (4.5 A)  
Şarj Cihazı**



**Bataryalar**

|                   |   |               |
|-------------------|---|---------------|
| <b>KLBCB18-00</b> | <b>Tek Makina</b>   | <b>45 \$</b>  |
| <b>KLBCB18-20</b> | <b>2.0 Ah</b><br>(2 x KLA1820 Batarya)<br>(1 x 2.4 A Şarj Cihazı) | <b>115 \$</b> |
| <b>KLBCB18-50</b> | <b>5.0 Ah</b><br>(2 x KLA1850 Batarya)<br>(1 x 4.5 A Şarj Cihazı) | <b>190 \$</b> |
| <b>KLBCB18-80</b> | <b>8.0 Ah</b><br>(2 x KLA1880 Batarya)<br>(1 x 4.5 A Şarj Cihazı) | <b>255 \$</b> |



|                    |                                  |                             |                            |
|--------------------|----------------------------------|-----------------------------|----------------------------|
| <b>Yüksüz Hızı</b> | <b>Çit Budama Bıçak Uzunluğu</b> | <b>Çit Kesme Kapasitesi</b> | <b>Çim Biçme Genişliği</b> |
| 1200 d/dk          | 199 mm                           | 7.5 mm                      | 92 mm                      |

**KLBCB18**

|                                  |                                     |
|----------------------------------|-------------------------------------|
| <b>Elektronik</b>                | <input checked="" type="checkbox"/> |
| <b>Akü</b>                       | 18 V                                |
| <b>Çit Budama Bıçak Uzunluğu</b> | 199 mm                              |
| <b>Çit Kesme Kapasitesi</b>      | 7.5 mm                              |
| <b>Çim Biçme Genişliği</b>       | 92 mm                               |
| <b>Yüksüz Hızı</b>               | 1200 d/dk                           |
| <b>Ağırlık</b>                   | 1.6 kg                              |
| <b>Taşıma Çantası</b>            | <input type="checkbox"/>            |
| <b>Koli Adedi</b>                | 4                                   |



**KLC240 (2.4 A)  
Şarj Cihazı**



**KLC450 (4.5 A)  
Şarj Cihazı**



**Bataryalar**

|                    |   |               |
|--------------------|---|---------------|
| <b>KLBCBU18-00</b> | <b>Tek Makina</b>   | <b>50 \$</b>  |
| <b>KLBCBU18-20</b> | <b>2.0 Ah</b><br>(2 x KLA1820 Batarya)<br>(1 x 2.4 A Şarj Cihazı) | <b>117 \$</b> |
| <b>KLBCBU18-50</b> | <b>5.0 Ah</b><br>(2 x KLA1850 Batarya)<br>(1 x 4.5 A Şarj Cihazı) | <b>194 \$</b> |
| <b>KLBCBU18-80</b> | <b>8.0 Ah</b><br>(2 x KLA1880 Batarya)<br>(1 x 4.5 A Şarj Cihazı) | <b>257 \$</b> |



|                    |                       |                       |                         |
|--------------------|-----------------------|-----------------------|-------------------------|
| <b>Yüksüz Hızı</b> | <b>Bıçak Uzunluğu</b> | <b>Kesme Uzunluğu</b> | <b>Kesme Kapasitesi</b> |
| 1300 d/dk          | 580 mm                | 520 mm                | 15 mm                   |

**KLBCBU18**

|                         |                                     |
|-------------------------|-------------------------------------|
| <b>Elektronik</b>       | <input checked="" type="checkbox"/> |
| <b>Akü</b>              | 18 V                                |
| <b>Bıçak Uzunluğu</b>   | 580 mm                              |
| <b>Kesme Uzunluğu</b>   | 520 mm                              |
| <b>Kesme Kapasitesi</b> | 15 mm                               |
| <b>Yüksüz Hızı</b>      | 1300 d/dk                           |
| <b>Ağırlık</b>          | 2.3 kg                              |
| <b>Taşıma Çantası</b>   | <input type="checkbox"/>            |
| <b>Koli Adedi</b>       | 2                                   |

ŞARJLI TİLKİ KUYRUĞU TESTERE (DAL KESME)



KLC240 (2.4 A)  
Şarj Cihazı



KLC450 (4.5 A)  
Şarj Cihazı



Bataryalar



Yüksüz Hızı



2200 d/dk

Derinlik Hareketi



14 mm

|            |  |        |
|------------|--|--------|
| KLBTK18-00 | Tek Makina   | 40 \$  |
| KLBTK18-20 | 2.0 Ah<br>(2 x KLA1820 Batarya)<br>(1 x 2.4 A Şarj Cihazı) | 110 \$ |
| KLBTK18-50 | 5.0 Ah<br>(2 x KLA1850 Batarya)<br>(1 x 4.5 A Şarj Cihazı) | 185 \$ |
| KLBTK18-80 | 8.0 Ah<br>(2 x KLA1880 Batarya)<br>(1 x 4.5 A Şarj Cihazı) | 250 \$ |

KLBTK18

|                                |                                     |
|--------------------------------|-------------------------------------|
| Elektronik                     | <input checked="" type="checkbox"/> |
| Akü                            | 18 V                                |
| Derinlik Hareketi              | 14 mm                               |
| Kesme Kapasitesi (Odun, Metal) | 28 mm                               |
| Yüksüz Hızı                    | 2200 d/dak                          |
| Ağırlık                        | 1.1 kg                              |
| Taşıma Çantası                 | <input type="checkbox"/>            |
| Koli Adedi                     | 8                                   |

ŞARJLI BUDAMA MAKASI



KLC240 (2.4 A)  
Şarj Cihazı



KLC450 (4.5 A)  
Şarj Cihazı



Bataryalar



Kesim Kapasitesi



30 mm

KÖMÜRSÜZ

|             |  |        |
|-------------|--|--------|
| KLBBM18B-00 | Tek Makina   | 110 \$ |
| KLBBM18B-20 | 2.0 Ah<br>(2 x KLA1820 Batarya)<br>(1 x 2.4 A Şarj Cihazı) | 177 \$ |
| KLBBM18B-50 | 5.0 Ah<br>(2 x KLA1850 Batarya)<br>(1 x 4.5 A Şarj Cihazı) | 254 \$ |
| KLBBM18B-80 | 8.0 Ah<br>(2 x KLA1880 Batarya)<br>(1 x 4.5 A Şarj Cihazı) | 317 \$ |

KLBBM18B

|                  |                                     |
|------------------|-------------------------------------|
| Elektronik       | <input checked="" type="checkbox"/> |
| Akü              | 18 V                                |
| Kesme Kapasitesi | 30 mm                               |
| Ağırlık          | 1.4 kg                              |
| Taşıma Çantası   | <input type="checkbox"/>            |
| Koli Adedi       | 4                                   |

**ŞARJLI YAPRAK ÜFLEME MAKİNASI**



**KLC240 (2.4 A)  
Şarj Cihazı**



**KLC450 (4.5 A)  
Şarj Cihazı**



**Bataryalar**



Hava Akış Hızı



36-108 km/s

Hava Akımı



114 - 336 m³/s

**KLBUF18**

|                |                |
|----------------|----------------|
| Elektronik     | ✓              |
| Akü            | 18 V           |
| Hava Akış Hızı | 36-108 km/s    |
| Turbo          | 151 km/s       |
| Hava Akımı     | 114 - 336 m³/s |
| Turbo          | 468 m³/s       |
| Ağırlık        | 1.6 kg         |
| Taşıma Çantası | ☐              |
| Koli Adedi     | 1              |

|                   |   |               |
|-------------------|---|---------------|
| <b>KLBUF18-00</b> | <b>Tek Makina</b>   | <b>55 \$</b>  |
| <b>KLBUF18-20</b> | <b>2.0 Ah</b><br>(2 x KLA1820 Batarya)<br>(1 x 2.4 A Şarj Cihazı) | <b>125 \$</b> |
| <b>KLBUF18-50</b> | <b>5.0 Ah</b><br>(2 x KLA1850 Batarya)<br>(1 x 4.5 A Şarj Cihazı) | <b>200 \$</b> |
| <b>KLBUF18-80</b> | <b>8.0 Ah</b><br>(2 x KLA1880 Batarya)<br>(1 x 4.5 A Şarj Cihazı) | <b>265 \$</b> |

**ŞARJ CİHAZLARI**



KLC200



KLC240



KLC450

| Ürün Kodu | Voltaj        | Çıkış Amperi | Liste Fiyatı |
|-----------|---------------|--------------|--------------|
| KLC200    | 10.8 V - 12 V | 2.4 A        | 13,00 \$     |
| KLC240    | 14.4 V - 18 V | 2.4 A        | 16,00 \$     |
| KLC450    | 14.4 V - 18 V | 4.5 A        | 26,00 \$     |

**AKÜ UZATMA APARATI**



**KLA18TA**

16,00 \$

18 V Akü Uzatma Aparatı

\* Makinanın toplam ağırlığını azaltarak uzun süreli kullanımlarda konfor sağlar.

**LI-ION AKÜLER**



KLA1020



KLA1820



KLA1850



KLA1880

| Ürün Kodu | Voltaj | Akü Kapasitesi | Açıklama | Ağırlık | Liste Fiyatı |
|-----------|--------|----------------|----------|---------|--------------|
| KLA1020   | 12 V   | 2.0 A          | Akü      | 190 gr  | 19,00 \$     |
| KLA1820   | 18.0 V | 2.0 A          | Akü      | 400 gr  | 31,00 \$     |
| KLA1850   | 18.0 V | 5.0 A          | Akü      | 690 gr  | 64,00 \$     |
| KLA1880   | 18.0 V | 8.0 A          | Akü      | 960 gr  | 95,00 \$     |



LAZER DİSTOMATLAR

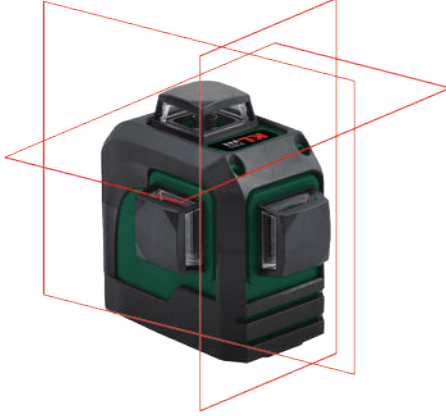

|                                   |                                 |                                 |
|-----------------------------------|---------------------------------|---------------------------------|
| Hizalama Hassaslığı<br>± 0.4 mm/m | Oto. Hizalama Aralığı<br>± 3.5° | Lazer Tipi<br>Kırmızı<br>635 nm |
|-----------------------------------|---------------------------------|---------------------------------|

OTOMATİK HİZALAMA

**KLLZR93**

**155 \$**

|                       |                     |
|-----------------------|---------------------|
| Lazer Sınıfı          | 2 < 1mW             |
| Hizalama Hassaslığı   | ± 0.4 mm / m        |
| Işın Sayısı           | 3                   |
| Lazer Tipi            | Kırmızı             |
| Işın Yönü             | Dikey / Yatay / Yan |
| İç Mekanda Görünürlük | 15 m                |
| Sehpa Bağlantısı      | 1/4"                |
| Koli Adedi            | 4                   |

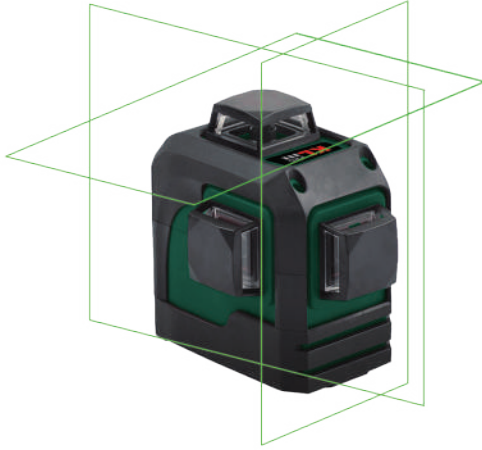

|                                   |                                 |                               |
|-----------------------------------|---------------------------------|-------------------------------|
| Hizalama Hassaslığı<br>± 0.4 mm/m | Oto. Hizalama Aralığı<br>± 3.5° | Lazer Tipi<br>Yeşil<br>515 nm |
|-----------------------------------|---------------------------------|-------------------------------|

YEŞİL LAZER

2 ADET 7.4 VOLT BATARYA

OTOMATİK HİZALAMA

ŞARJLI & KABLOLU

**KLLZR93GL**

**230 \$**

|                       |                     |
|-----------------------|---------------------|
| Lazer Sınıfı          | 2 < 1mW             |
| Hizalama Hassaslığı   | ± 0.4 mm / m        |
| Işın Sayısı           | 3                   |
| Lazer Tipi            | Yeşil               |
| Işın Yönü             | Dikey / Yatay / Yan |
| İç Mekanda Görünürlük | 20 m                |
| Sehpa Bağlantısı      | 1/4"                |
| Batarya               | 7.4 V 2.6 Ah Li-Ion |
| Koli Adedi            | 4                   |



|                                   |                               |                                 |
|-----------------------------------|-------------------------------|---------------------------------|
| Hizalama Hassaslığı<br>± 0.4 mm/m | Oto. Hizalama Aralığı<br>± 3° | Lazer Tipi<br>Kırmızı<br>635 nm |
|-----------------------------------|-------------------------------|---------------------------------|

OTOMATİK HİZALAMA

**KLLZR232**

**180 \$**

|                       |               |
|-----------------------|---------------|
| Lazer Sınıfı          | 2 < 1mW       |
| Hizalama Hassaslığı   | ± 0.4 mm / m  |
| Işın / Nokta Sayısı   | 2 / 5         |
| Lazer Tipi            | Kırmızı       |
| Işın Yönü             | Dikey / Yatay |
| İç Mekanda Görünürlük | 10 m          |
| Sehpa Bağlantısı      | 1/4" - 5/8"   |
| Koli Adedi            | 4             |



|                                   |                                 |                               |
|-----------------------------------|---------------------------------|-------------------------------|
| Hizalama Hassaslığı<br>± 0.4 mm/m | Oto. Hizalama Aralığı<br>± 3.5° | Lazer Tipi<br>Yeşil<br>515 nm |
|-----------------------------------|---------------------------------|-------------------------------|

YEŞİL LAZER

OTOMATİK HİZALAMA

**KLLZR233GL**

**125 \$**

|                       |               |
|-----------------------|---------------|
| Lazer Sınıfı          | 2 < 1mW       |
| Hizalama Hassaslığı   | ± 0.4 mm / m  |
| Nokta Sayısı          | 5             |
| Lazer Tipi            | Yeşil         |
| Işın Yönü             | Dikey / Yatay |
| İç Mekanda Görünürlük | 30 m          |
| Sehpa Bağlantısı      | 1/4"          |
| Koli Adedi            | 20            |

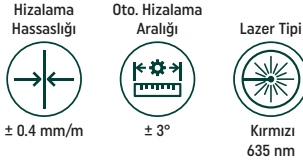

**OTOMATİK HİZALAMA**

## KLLZR112

**50 \$**

|                       |               |
|-----------------------|---------------|
| Lazer Sınıfı          | 2 < 1mW       |
| Hızalama Hassaslığı   | ± 0.4 mm / m  |
| Işın Sayısı           | 2             |
| Lazer Tipi            | Kırmızı       |
| Işın Yönü             | Dikey / Yatay |
| İç Mekanda Görünürlük | 10 m          |
| Sehpa Bağlantısı      | 1/4"          |
| Koli Adedi            | 20            |

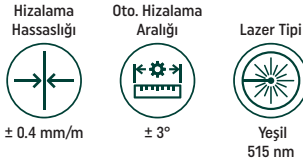

**OTOMATİK HİZALAMA**

**YEŞİL LAZER**

## KLLZR112GL

**70 \$**

|                       |               |
|-----------------------|---------------|
| Lazer Sınıfı          | 2 < 1mW       |
| Hızalama Hassaslığı   | ± 0.4 mm / m  |
| Işın Sayısı           | 2             |
| Lazer Tipi            | Yeşil         |
| Işın Yönü             | Dikey / Yatay |
| İç Mekanda Görünürlük | 15 m          |
| Sehpa Bağlantısı      | 1/4"          |
| Koli Adedi            | 20            |

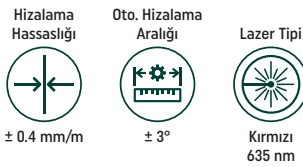

**OTOMATİK HİZALAMA**

## KLLZR118

**100 \$**

|                       |               |
|-----------------------|---------------|
| Lazer Sınıfı          | 2 < 1mW       |
| Hızalama Hassaslığı   | ± 0.4 mm / m  |
| Işın Sayısı           | 2             |
| Lazer Tipi            | Kırmızı       |
| Işın Yönü             | Dikey / Yatay |
| İç Mekanda Görünürlük | 15 m          |
| Sehpa Bağlantısı      | 1/4"          |
| Koli Adedi            | 5             |

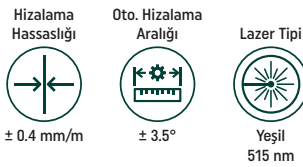

**YEŞİL LAZER**

**OTOMATİK HİZALAMA**

## KLLZR118GL

**145 \$**

|                       |               |
|-----------------------|---------------|
| Lazer Sınıfı          | 2 < 1mW       |
| Hızalama Hassaslığı   | ± 0.4 mm / m  |
| Işın Sayısı           | 2             |
| Lazer Tipi            | Yeşil         |
| Işın Yönü             | Dikey / Yatay |
| İç Mekanda Görünürlük | 20 m          |
| Sehpa Bağlantısı      | 1/4"          |
| Koli Adedi            | 5             |

OPTİK NİVO



5 METRE MİRA  
MAKSİMUM 100 METRE  
ÖLÇÜM



KLON3200

240 \$

|                          |        |
|--------------------------|--------|
| Büyütme Oranı            | 32X    |
| 1 km İçin Standart Sapma | 1.0 mm |
| Hassasiyet               | ± 0.3" |
| Hizalama Çalışma Menzili | ± 1.5' |
| Objektif Çapı            | 36 mm  |
| Görüş Alanı              | 1°20'  |
| Görüntü                  | Dik    |
| Koli Adedi               | 4      |

LAZER DİSTOMAT AKSESUARLARI



LAZER ÇİZGİ İZLEME GÖZLÜKLERİ

| Parça Kodu | Açıklama                           | Fiyatı  |
|------------|------------------------------------|---------|
| KLLZKG15   | Kırmızı Lazer Çizgi İzleme Gözlüğü | 7,00 \$ |
| KLLZYG25   | Yeşil Lazer Çizgi İzleme Gözlüğü   | 9,00 \$ |



HEDEF LEVHALARI

| Parça Kodu | Açıklama              | Fiyatı  |
|------------|-----------------------|---------|
| KLLZHK7    | Kırmızı Hedef Levhası | 4,00 \$ |
| KLLZHY8    | Yeşil Hedef Levhası   | 6,00 \$ |



MIKNATISLI DİSTOMAT AYAKLARI

| Parça Kodu | Açıklama                                | Fiyatı   |
|------------|---|----------|
| KLLZMDAY20 | Miknatıslı Ayarlanabilir Distomat Ayağı | 30,00 \$ |
| KLLZMDA12  | Miknatıslı Distomat Ayağı               | 22,00 \$ |



DİSTOMAT ASKI APARATLARI

| Parça Kodu | Açıklama                   | Fiyatı   |
|------------|----------------------------|----------|
| KLLZAY8    | Ayarlanabilir Askı Aparatı | 11,00 \$ |
| KLLZA5     | Askı Aparatı               | 9,00 \$  |

**LAZER MESAFE ÖLÇERLER**

Ölçme Hassasiyeti



± 2 mm

Lazer Sınıfı

635 nm,  
2 <1 mW

Ölçü Değeri Kaydetme



30 Birim

**KLZM50****45 \$**

|                   |                 |
|-------------------|-----------------|
| Lazer Sınıfı      | 635 nm , 2<1 mW |
| Ölçme Hassasiyeti | ± 2 mm          |
| Ölçme Mesafesi    | 50 m            |
| Pil               | 2 x 1.5 V AAA   |
| Koli Adedi        | 10              |

**/// ALAN ÖLÇÜMÜ****/// HACİM ÖLÇÜMÜ****/// PİSAGOR ÖLÇÜM FONKSİYONU**

Ölçme Hassasiyeti



± 1.5 mm

Lazer Sınıfı

635 nm,  
2 <1 mW

Ölçü Değeri Kaydetme



100 Birim

**KLZM100****80 \$**

|                   |                 |
|-------------------|-----------------|
| Lazer Sınıfı      | 635 nm , 2<1 mW |
| Ölçme Hassasiyeti | ± 1.5 mm        |
| Ölçme Mesafesi    | 100 m           |
| Pil               | 2 x 1.5 V AAA   |
| Koli Adedi        | 10              |

**/// ALAN ÖLÇÜMÜ****/// HACİM ÖLÇÜMÜ****/// PİSAGOR ÖLÇÜM FONKSİYONU**

Ölçme Hassasiyeti



± 1.5 mm

Lazer Sınıfı

635 nm,  
2 <1 mW

Ölçü Değeri Kaydetme



100 Birim

**KLZM120B****235 \$**

|                   |                 |
|-------------------|-----------------|
| Lazer Sınıfı      | 635 nm , 2<1 mW |
| Ölçme Hassasiyeti | ± 1.5 mm        |
| Ölçme Mesafesi    | 120 m           |
| Pil               | 3 x 1.2 V AAA   |
| Koli Adedi        | 25              |

**/// BLUETOOTH****/// KAMERA****/// RENKLİ EKРАН****/// USB GİRİŞİ****/// ELEKTRONİK AÇI ÖLÇME****TRİPOD****/// PROFESYONEL****/// HAFİF****/// VIDALI AYAK SİSTEMİ****/// DIŞLI ASANSÖR SİSTEMİ****/// 3 BÖLÜMLÜ AYAK****KLZT****35 \$**

|                  |        |
|------------------|--------|
| Sehpa Bağlantısı | 1/4"   |
| Kapalı Boyu      | 60 cm  |
| Açık Boyu        | 150 cm |
| Koli Adedi       | 10     |



## DARBESİZ MATKAPLAR



### KLNM61210

35 \$

|                      |               |
|----------------------|---------------|
| Elektronik / Sağ-Sol | ✓ / ✓         |
| Güçü                 | 500 W         |
| Yüksüz Hızı          | 0-3500 dev/dk |
| Mandren Kapasitesi   | 10 mm         |
| Ağırlık              | 1.2 kg        |
| Koli Adedi           | 10            |



### KLNM1002

42 \$

|                      |               |
|----------------------|---------------|
| Elektronik / Sağ-Sol | ✓ / ✓         |
| Güçü                 | 600 W         |
| Yüksüz Hızı          | 0-3500 dev/dk |
| Mandren Kapasitesi   | 10 mm         |
| Ağırlık              | 1.5 kg        |
| Koli Adedi           | 10            |

## ALÇIPAN VIDALAMA



### KLAV60266

60 \$

|                      |               |
|----------------------|---------------|
| Elektronik / Sağ-Sol | ✓ / ✓         |
| Güçü                 | 500 W         |
| Yüksüz Hızı          | 0-2050 dev/dk |
| Maksimum Vida Çapı   | 6 mm HEX      |
| Ağırlık              | 2.2 kg        |
| Koli Adedi           | 6             |

**DARBELİ MATKAPLAR**



|          |               |                    |
|----------|---------------|--------------------|
| Güçü     | Yüksüz Hızı   | Mandren Kapasitesi |
| <b>W</b> |               |                    |
| 650 W    | 0-3100 dev/dk | 13 mm              |

**ANAHTARSIZ MANDREN**

**KLDM1106**

**35 \$**

|                      |   |
|----------------------|---|
| Elektronik / Sağ-Sol | <input checked="" type="checkbox"/> / <input checked="" type="checkbox"/> |
| Güçü                 | 650 W   |
| Yüksüz Hızı          | 0-3100 dev/dk   |
| Mandren Kapasitesi   | 13 mm   |
| Ağırlık              | 3.5 kg  |
| Koli Adedi           | 10  |



|          |               |                    |
|----------|---------------|--------------------|
| Güçü     | Yüksüz Hızı   | Mandren Kapasitesi |
| <b>W</b> |               |                    |
| 800 W    | 0-2800 dev/dk | 13 mm              |

**ANAHTARSIZ METAL MANDREN**

**KLDM1305**

**55 \$**

|                      |   |
|----------------------|---|
| Elektronik / Sağ-Sol | <input checked="" type="checkbox"/> / <input checked="" type="checkbox"/> |
| Güçü                 | 800 W   |
| Yüksüz Hızı          | 0-2800 dev/dk   |
| Mandren Kapasitesi   | 13 mm   |
| Ağırlık              | 1.9 kg  |
| Koli Adedi           | 10  |



|          |                        |                    |
|----------|------------------------|--------------------|
| Güçü     | Yüksüz Hızı            | Mandren Kapasitesi |
| <b>W</b> |                        |                    |
| 1200 W   | 0-1000 / 0-2800 dev/dk | 13 mm              |

**2 KADEMELİ VİTES**

**ANAHTARSIZ METAL MANDREN**

**ALÜMİNYUM DIŞLI KUTUSU**

**KLDM71220**

**90 \$**

|                      |   |
|----------------------|---|
| Elektronik / Sağ-Sol | <input checked="" type="checkbox"/> / <input checked="" type="checkbox"/> |
| Güçü                 | 1200 W  |
| Yüksüz Hızı          | 0-1000 / 0-2800 dev/dk  |
| Mandren Kapasitesi   | 13 mm   |
| Taşıma Çantası       | <input checked="" type="checkbox"/>                                       |
| Ağırlık              | 3 kg  |
| Koli Adedi           | 4   |

**ELEKTRİKLİ SOMUN SIKMA/SÖKME**



|                     |             |               |
|---------------------|-------------|---------------|
| Güçü                | Yüksüz Hızı | Maksimum Tork |
| <b>W</b>            |             |               |
| 900 W               | 2400 dev/dk | 320 Nm        |
| Maksimum Somun Çapı | Uç Kovanı   | Ağırlık       |
|                     |             |               |
| M22                 | 1/2"        | 3.4 kg        |

**KLSS1901**

**90 \$**

|                      |  |
|----------------------|--|
| Elektronik / Sağ-Sol | <input type="checkbox"/> / <input checked="" type="checkbox"/> |
| Güçü                 | 900 W  |
| Yüksüz Hızı          | 2400 dev/dk  |
| Maksimum Tork        | 320 Nm   |
| Maksimum Somun Çapı  | M22  |
| Uç Kovanı            | 1/2 "  |
| Ağırlık              | 3.4 kg   |
| Koli Adedi           | 5  |

PNÖMATİK MATKAPLAR (SDS-PLUS)



Aksesuar  
3 adet uç

|                          |               |               |
|--------------------------|---------------|---------------|
| Güçü                     | Yüksüz Hızı   | Darbe Oranı   |
| 850 W                    | 0-1100 dev/dk | 0-4200 dar/dk |
| Betonda Delme Kapasitesi | Darbe Gücü    |               |
| 26 mm                    | 3.2 J         |               |

KLPM2601

100 \$

|                          |               |
|--------------------------|---------------|
| Elektronik / Sağ-Sol     | ✓ / ✓         |
| Güçü                     | 850 W         |
| Yüksüz Hızı              | 0-1100 dev/dk |
| Darbe Oranı              | 0-4200 dar/dk |
| Darbe Gücü               | 3.2 J         |
| Betonda Delme Kapasitesi | 26 mm         |
| Taşıma Çantası           | ✓             |
| Ağırlık                  | 3.3 kg        |
| Koli Adedi               | 4             |



Aksesuar  
3 adet uç

|                          |               |               |
|--------------------------|---------------|---------------|
| Güçü                     | Yüksüz Hızı   | Darbe Oranı   |
| 950 W                    | 0-1300 dev/dk | 0-5000 dar/dk |
| Betonda Delme Kapasitesi | Darbe Gücü    |               |
| 28 mm                    | 4.0 J         |               |

DEĞİŞTİRİLEBİLİR  
MANDREN SİSTEMİ

KLPM2801

140 \$

|                          |               |
|--------------------------|---------------|
| Elektronik / Sağ-Sol     | ✓ / ✓         |
| Güçü                     | 950 W         |
| Yüksüz Hızı              | 0-1300 dev/dk |
| Darbe Oranı              | 0-5000 dar/dk |
| Darbe Gücü               | 4.0 J         |
| Betonda Delme Kapasitesi | 28 mm         |
| Taşıma Çantası           | ✓             |
| Ağırlık                  | 3.6 kg        |
| Koli Adedi               | 4             |



**KIRICI/DELİCİLER**



|                              |   |                                |
|------------------------------|---|--------------------------------|
| Güçü<br><b>W</b><br>1100 W   | Betonda Delme Kapasitesi<br><b>mm</b><br>32 mm      | Darbe Gücü<br><b>J</b><br>6 J  |
| Uç Tutucu<br><b>SDS PLUS</b> | Tutma Kolu<br><b>AVC</b><br>Aktif Titreşim Kontrolü | Ağırlık<br><b>KG</b><br>5.6 kg |

**KÖMÜR İKAZ İŞİĞİ**

**KLKD580P**

**240 \$**

|                          |                  |
|--------------------------|------------------|
| Elektronik / Sağ-Sol     | ✓ / -            |
| Güçü                     | 1100 W           |
| Yüksüz Hızı              | 300-760 dev/dk   |
| Darbe Oranı              | 1900-4800 dar/dk |
| Darbe Gücü               | 6 J              |
| Betonda Delme Kapasitesi | 32 mm            |
| Salınımlı Tutma Kolu     | ✓                |
| Uç Tutucu                | SDS PLUS         |
| Ağırlık                  | 5.6 kg           |
| Taşıma Çantası           | ✓                |
| Koli Adedi               | 1                |



|                             |   |                                |
|-----------------------------|---|--------------------------------|
| Güçü<br><b>W</b><br>1100 W  | Betonda Delme Kapasitesi<br><b>mm</b><br>35 mm      | Darbe Gücü<br><b>J</b><br>7 J  |
| Uç Tutucu<br><b>SDS MAX</b> | Tutma Kolu<br><b>AVC</b><br>Aktif Titreşim Kontrolü | Ağırlık<br><b>KG</b><br>5.8 kg |

**KÖMÜR İKAZ İŞİĞİ**

**KLKD610M**

**275 \$**

|                          |                  |
|--------------------------|------------------|
| Elektronik / Sağ-Sol     | ✓ / -            |
| Güçü                     | 1100 W           |
| Yüksüz Hızı              | 300-760 dev/dk   |
| Darbe Oranı              | 1950-4860 dar/dk |
| Darbe Gücü               | 7 J              |
| Betonda Delme Kapasitesi | 35 mm            |
| Salınımlı Tutma Kolu     | ✓                |
| Uç Tutucu                | SDS MAX          |
| Ağırlık                  | 5.8 kg           |
| Taşıma Çantası           | ✓                |
| Koli Adedi               | 1                |



|                             |   |                                |
|-----------------------------|---|--------------------------------|
| Güçü<br><b>W</b><br>1200 W  | Betonda Delme Kapasitesi<br><b>mm</b><br>42 mm      | Darbe Gücü<br><b>J</b><br>10 J |
| Uç Tutucu<br><b>SDS MAX</b> | Tutma Kolu<br><b>AVC</b><br>Aktif Titreşim Kontrolü | Ağırlık<br><b>KG</b><br>6.6 kg |

**KÖMÜR İKAZ İŞİĞİ**

**KLKD660M**

**390 \$**

|                          |                  |
|--------------------------|------------------|
| Elektronik / Sağ-Sol     | ✓ / -            |
| Güçü                     | 1200 W           |
| Yüksüz Hızı              | 235-514 dev/dk   |
| Darbe Oranı              | 1350-2950 dar/dk |
| Darbe Gücü               | 10 J             |
| Betonda Delme Kapasitesi | 42 mm            |
| Salınımlı Tutma Kolu     | ✓                |
| Uç Tutucu                | SDS MAX          |
| Ağırlık                  | 6.6 kg           |
| Taşıma Çantası           | ✓                |
| Koli Adedi               | 1                |



|                             |   |                                |
|-----------------------------|---|--------------------------------|
| Güçü<br><b>W</b><br>1500 W  | Betonda Delme Kapasitesi<br><b>mm</b><br>52 mm      | Darbe Gücü<br><b>J</b><br>15 J |
| Uç Tutucu<br><b>SDS MAX</b> | Tutma Kolu<br><b>AVC</b><br>Aktif Titreşim Kontrolü | Ağırlık<br><b>KG</b><br>8.9 kg |

**KÖMÜR İKAZ İŞİĞİ**

**KLKD890M**

**550 \$**

|                          |                  |
|--------------------------|------------------|
| Elektronik / Sağ-Sol     | ✓ / -            |
| Güçü                     | 1500 W           |
| Yüksüz Hızı              | 150-305 dev/dk   |
| Darbe Oranı              | 1380-2760 dar/dk |
| Darbe Gücü               | 15 J             |
| Betonda Delme Kapasitesi | 52 mm            |
| Salınımlı Tutma Kolu     | ✓                |
| Uç Tutucu                | SDS MAX          |
| Ağırlık                  | 8.9 kg           |
| Taşıma Çantası           | ✓                |
| Koli Adedi               | 1                |



KIRICILAR



Aksesuar  
1 adet murç  
1 adet keski

|                             |  |                                 |
|-----------------------------|--|---------------------------------|
| Güçü<br><b>W</b><br>1500 W  | Darbe Oranı<br><b>H</b><br>1000-1900<br>dar/dk         | Darbe Gücü<br><b>H</b><br>25 J  |
| Uç Tutucu<br><b>SDS MAX</b> | Tutma Kolu<br><b>AVC</b><br>Aktif Titreşim<br>Kontrolü | Ağırlık<br><b>KG</b><br>10.5 kg |

KÖMÜR İKAZ IŞIĞI

KLKR1100M

430 \$

|                      |                  |
|----------------------|------------------|
| Elektronik           | ✓                |
| Güçü                 | 1500 W           |
| Darbe Oranı          | 1000-1900 dar/dk |
| Darbe Gücü           | 25 J             |
| Uç Tutucu            | SDS MAX          |
| Salınımlı Tutma Kolu | ✓                |
| Ağırlık              | 10.5 kg          |
| Taşıma Çantası       | ✓                |
| Koli Adedi           | 1                |



Aksesuar  
1 adet murç  
1 adet keski

|                                      |  |                                |
|--------------------------------------|--|--------------------------------|
| Güçü<br><b>W</b><br>1700 W           | Darbe Oranı<br><b>H</b><br>1450 dar/dk                 | Darbe Gücü<br><b>H</b><br>55 J |
| Uç Tutucu<br><b>HEX</b><br>28 mm HEX | Tutma Kolu<br><b>AVC</b><br>Aktif Titreşim<br>Kontrolü | Ağırlık<br><b>KG</b><br>19 kg  |

KLKR1800H

580 \$

|                      |             |
|----------------------|-------------|
| Elektronik           | ✓           |
| Güçü                 | 1700 W      |
| Darbe Oranı          | 1450 dar/dk |
| Darbe Gücü           | 55 J        |
| Uç Tutucu            | 28mm HEX    |
| Salınımlı Tutma Kolu | ✓           |
| Ağırlık              | 19 kg       |
| Taşıma Çantası       | ✓           |
| Koli Adedi           | 1           |



**KIRICILAR**

|   |   |   |
|---|---|---|
| Güçü  | Darbe Oranı   | Darbe Gücü  |
|  |  |  |
| 2200 W  | 950 dar/dk  | 78 J  |
| Uç Tutucu   | Tutma Kolu  | Ağırlık   |
|  |  |  |
| 28 mm HEX   | Aktif Titreşim Kontrolü   | 34.5 kg   |

Aksesuar  
1 adet murç  
1 adet keski  
1 adet taşıma arabası

**KLKR3200H****920 \$**

|                      |            |
|----------------------|------------|
| Elektronik           | ✓          |
| Güçü                 | 2200 W     |
| Darbe Oranı          | 950 dar/dk |
| Darbe Gücü           | 78 J       |
| Uç Tutucu            | 28 mm HEX  |
| Salınımlı Tutma Kolu | ✓          |
| Ağırlık              | 34.5 kg    |
| Taşıma Arabası       | ✓          |
| Koli Adedi           | 1          |

**TAŞIMA ARABASI**

- /// UÇ TAŞIMA CEBİ
- /// SABİTLEYİCİ KANCA

**KLKR32TA****90 \$**

|           |         |
|-----------|---------|
| Kapasite  | 136 kg  |
| Genişlik  | 50 cm   |
| Yükseklik | 110 cm  |
| Ağırlık   | 12.6 kg |





AVUÇ TAŞLAMALAR



|          |              |           |
|----------|--------------|-----------|
| Güçü     | Yüksüz Hızı  | Disk Çapı |
| <b>W</b> |              |           |
| 750 W    | 11000 dev/dk | 115 mm    |

- /// GÜVENLİKLİ TETİK
- /// YUMUŞAK TUTMA KOLU
- /// YUMUŞAK BAŞLANGIÇ

**KLAT11502**

**42 \$**

|                   |                          |
|-------------------|--------------------------|
| Yumuşak Başlangıç | <input type="checkbox"/> |
| Güçü              | 750 W                    |
| Yüksüz Hızı       | 11000 dev/dk             |
| Disk Çapı         | 115 mm                   |
| Ağırlık           | 1.5 kg                   |
| Koli Adedi        | 10                       |



|          |              |           |
|----------|--------------|-----------|
| Güçü     | Yüksüz Hızı  | Disk Çapı |
| <b>W</b> |              |           |
| 850 W    | 11000 dev/dk | 115 mm    |

- /// GÜVENLİKLİ TETİK
- /// YUMUŞAK TUTMA KOLU
- /// YUMUŞAK BAŞLANGIÇ

**KLAT11505**

**50 \$**

|                   |                          |
|-------------------|--------------------------|
| Yumuşak Başlangıç | <input type="checkbox"/> |
| Güçü              | 850 W                    |
| Yüksüz Hızı       | 11000 dev/dk             |
| Disk Çapı         | 115 mm                   |
| Ağırlık           | 2.2 kg                   |
| Koli Adedi        | 10                       |



|          |              |           |
|----------|--------------|-----------|
| Güçü     | Yüksüz Hızı  | Disk Çapı |
| <b>W</b> |              |           |
| 1100 W   | 11500 dev/dk | 125 mm    |

- /// GÜVENLİKLİ TETİK
- /// YUMUŞAK TUTMA KOLU
- /// YUMUŞAK BAŞLANGIÇ

**KLAT11507**

**55 \$**

|                   |                          |
|-------------------|--------------------------|
| Yumuşak Başlangıç | <input type="checkbox"/> |
| Güçü              | 1100 W                   |
| Yüksüz Hızı       | 11500 dev/dk             |
| Disk Çapı         | 125 mm                   |
| Ağırlık           | 2.1 kg                   |
| Koli Adedi        | 8                        |



|          |                   |           |
|----------|-------------------|-----------|
| Güçü     | Yüksüz Hızı       | Disk Çapı |
| <b>W</b> |                   |           |
| 1100 W   | 3000-11000 dev/dk | 125 mm    |

- /// ELEKTRONİK DEVİR AYARI
- /// TİTREŞİM EMİCİ KOL

**KLAT11511**

**60 \$**

|                   |                          |
|-------------------|--------------------------|
| Yumuşak Başlangıç | <input type="checkbox"/> |
| Güçü              | 1100 W                   |
| Yüksüz Hızı       | 3000-11000 dev/dk        |
| Disk Çapı         | 125 mm                   |
| Ağırlık           | 3.2 kg                   |
| Koli Adedi        | 8                        |



|          |                |           |
|----------|----------------|-----------|
| Güçü     | Yüksüz Hızı    | Disk Çapı |
| <b>W</b> |                |           |
| 900 W    | 0-11000 dev/dk | 115 mm    |

- /// ALTAN TETİK
- /// TİTREŞİM EMİCİ KOL

**KLAT11510**

**52 \$**

|                   |                                     |
|-------------------|-------------------------------------|
| Yumuşak Başlangıç | <input checked="" type="checkbox"/> |
| Güçü              | 900 W                               |
| Yüksüz Hızı       | 0-11000 dev/dk                      |
| Disk Çapı         | 115 mm                              |
| Ağırlık           | 1.7 kg                              |
| Koli Adedi        | 4                                   |

**AVUÇ TAŞLAMALAR**

**YENİ**



|          |              |           |
|----------|--------------|-----------|
| Güçü     | Yüksüz Hızı  | Disk Çapı |
| <b>W</b> |              |           |
| 1800 W   | 11000 dev/dk | 125 mm    |

- /// GÜVENLİKLİ TETİK**
- /// TİTREŞİM EMİCİ KOL**
- /// YUMUŞAK BAŞLANGIÇ**

**KLAT11517**

**90 \$**

|                   |                                     |
|-------------------|-------------------------------------|
| Yumuşak Başlangıç | <input checked="" type="checkbox"/> |
| Güçü              | 1800 W                              |
| Yüksüz Hızı       | 11000 dev/dk                        |
| Disk Çapı         | 125 mm                              |
| Ağırlık           | 2.5 kg                              |
| Koli Adedi        | 6                                   |

**YENİ**



|          |                   |           |
|----------|-------------------|-----------|
| Güçü     | Yüksüz Hızı       | Disk Çapı |
| <b>W</b> |                   |           |
| 1800 W   | 3000-11000 dev/dk | 125 mm    |

- /// ELEKTRONİK DEVİR AYARI**
- /// GÜVENLİKLİ TETİK**
- /// TİTREŞİM EMİCİ KOL**
- /// YUMUŞAK BAŞLANGIÇ**

**KLAT11518**

**100 \$**

|                   |                                     |
|-------------------|-------------------------------------|
| Yumuşak Başlangıç | <input checked="" type="checkbox"/> |
| Güçü              | 1800 W                              |
| Yüksüz Hızı       | 3000-11000 dev/dk                   |
| Disk Çapı         | 125 mm                              |
| Ağırlık           | 2.5 kg                              |
| Koli Adedi        | 6                                   |

**YENİ**



**KÖMÜRSÜZ**

|          |             |           |
|----------|-------------|-----------|
| Güçü     | Yüksüz Hızı | Disk Çapı |
| <b>W</b> |             |           |
| 1550 W   | 9500 dev/dk | 125 mm    |

- /// GÜVENLİKLİ TETİK**
- /// TİTREŞİM EMİCİ KOL**
- /// YUMUŞAK BAŞLANGIÇ**

**KLAT12506B**

**150 \$**

|                   |                                     |
|-------------------|-------------------------------------|
| Yumuşak Başlangıç | <input checked="" type="checkbox"/> |
| Güçü              | 1550 W                              |
| Yüksüz Hızı       | 9500 dev/dk                         |
| Disk Çapı         | 125 mm                              |
| Ağırlık           | 1.8 kg                              |
| Koli Adedi        | 8                                   |

**YENİ**



**KÖMÜRSÜZ**

|          |                  |           |
|----------|------------------|-----------|
| Güçü     | Yüksüz Hızı      | Disk Çapı |
| <b>W</b> |                  |           |
| 1550 W   | 2800-9500 dev/dk | 125 mm    |

- /// ELEKTRONİK DEVİR AYARI**
- /// GÜVENLİKLİ TETİK**
- /// TİTREŞİM EMİCİ KOL**
- /// YUMUŞAK BAŞLANGIÇ**

**KLAT12509B**

**165 \$**

|                   |                                     |
|-------------------|-------------------------------------|
| Yumuşak Başlangıç | <input checked="" type="checkbox"/> |
| Güçü              | 1550 W                              |
| Yüksüz Hızı       | 2800-9500 dev/dk                    |
| Disk Çapı         | 125 mm                              |
| Ağırlık           | 1.8 kg                              |
| Koli Adedi        | 8                                   |



## BÜYÜK TAŞLAMALAR



|          |             |           |
|----------|-------------|-----------|
| Güçü     | Yüksüz Hızı | Disk Çapı |
| <b>W</b> |             |           |
| 2200 W   | 8000 dev/dk | 180 mm    |

YUMUŞAK BAŞLANGIÇ

TİTREŞİM EMİCİ KOL

### KLBT83180

### 100 \$

|                   |                                     |
|-------------------|-------------------------------------|
| Yumuşak Başlangıç | <input checked="" type="checkbox"/> |
| Güçü              | 2200 W                              |
| Yüksüz Hızı       | 8000 dev/dk                         |
| Disk Çapı         | 180 mm                              |
| Ağırlık           | 5 kg                                |
| Koli Adedi        | 2                                   |



|          |             |           |
|----------|-------------|-----------|
| Güçü     | Yüksüz Hızı | Disk Çapı |
| <b>W</b> |             |           |
| 2200 W   | 6500 dev/dk | 230 mm    |

YUMUŞAK BAŞLANGIÇ

TİTREŞİM EMİCİ KOL

### KLBT83230

### 100 \$

|                   |                                     |
|-------------------|-------------------------------------|
| Yumuşak Başlangıç | <input checked="" type="checkbox"/> |
| Güçü              | 2200 W                              |
| Yüksüz Hızı       | 6500 dev/dk                         |
| Disk Çapı         | 230 mm                              |
| Ağırlık           | 5.2 kg                              |
| Koli Adedi        | 2                                   |



|          |             |           |
|----------|-------------|-----------|
| Güçü     | Yüksüz Hızı | Disk Çapı |
| <b>W</b> |             |           |
| 2600 W   | 8000 dev/dk | 180 mm    |

YUMUŞAK BAŞLANGIÇ

DÖNEBİLİR TUTMA SAPI

TİTREŞİM EMİCİ KOL

### KLBT87180

### 120 \$

|                   |                                     |
|-------------------|-------------------------------------|
| Yumuşak Başlangıç | <input checked="" type="checkbox"/> |
| Güçü              | 2600 W                              |
| Yüksüz Hızı       | 8000 dev/dk                         |
| Disk Çapı         | 180 mm                              |
| Ağırlık           | 6.1 kg                              |
| Koli Adedi        | 4                                   |



|          |             |           |
|----------|-------------|-----------|
| Güçü     | Yüksüz Hızı | Disk Çapı |
| <b>W</b> |             |           |
| 2600 W   | 6500 dev/dk | 230 mm    |

YUMUŞAK BAŞLANGIÇ

DÖNEBİLİR TUTMA SAPI

TİTREŞİM EMİCİ KOL

### KLBT87230

### 120 \$

|                   |                                     |
|-------------------|-------------------------------------|
| Yumuşak Başlangıç | <input checked="" type="checkbox"/> |
| Güçü              | 2600 W                              |
| Yüksüz Hızı       | 6500 dev/dk                         |
| Disk Çapı         | 230 mm                              |
| Ağırlık           | 6.2 kg                              |
| Koli Adedi        | 4                                   |

**KALIPÇI TAŞLAMALAR**

450 W



27000 dev/dk



6 mm

**KLKT505****50 \$**

|                    |              |
|--------------------|--------------|
| Güçü               | 450 W        |
| Yüksüz Hızı        | 27000 dev/dk |
| Boy                | Kısa         |
| Maksimum Pens Çapı | 6 mm         |
| Ağırlık            | 1.4 kg       |
| Koli Adedi         | 10           |



450 W



27000 dev/dk



6 mm

**KLKT507****60 \$**

|                    |              |
|--------------------|--------------|
| Güçü               | 450 W        |
| Yüksüz Hızı        | 27000 dev/dk |
| Boy                | Uzun         |
| Maksimum Pens Çapı | 6 mm         |
| Ağırlık            | 1.7 kg       |
| Koli Adedi         | 10           |

**ALÇIPAN ZIMPARA MAKİNASI**

880 W



1000-2100 dev/dk



215 mm

- LED IŞIK
- DAHİLİ TOZ EMME SİSTEMİ
- 5 KADEMELİ HIZ AYARI
- AYARLANABİLİR TELESKOPIK TUTMA SAPI

Aksesuar  
6 adet zımpara kağıdı, 1 adet bez çanta,

**KLDZ8821****200 \$**

|                         |                  |
|-------------------------|------------------|
| Elektronik              | ✓                |
| Güçü                    | 880 W            |
| Yüksüz Hızı             | 1000-2100 dev/dk |
| Boru Çapı               | 35 mm            |
| Zımpara Tablasının Çapı | 215 mm           |
| Zımpara Kağıdının Çapı  | 225 mm           |
| Normal/Uzun             | 171/226 cm       |
| Aksesuar                | ✓                |
| Ağırlık                 | 4.1 kg           |
| Koli Adedi              | 1                |

POLİSAJ MAKİNALARI



Aksesuar  
Yün keçe ve taban

Güçü  
1400 W

Yüksüz Hızı  
1000-3300 dev/dk

Disk Çapı  
180-230 mm

DEVİR AYARLI

KLPJ42180

85 \$

|                   |                  |
|-------------------|------------------|
| Elektronik        | ✓                |
| Güçü              | 1400 W           |
| Yüksüz Hızı       | 1000-3300 dev/dk |
| Disk Çapı         | 180 mm / 230 mm  |
| Mil Bağlantı Dişi | M14              |
| Ağırlık           | 3.3 kg           |
| Koli Adedi        | 4                |



Aksesuar  
150 mm sünger

Güçü  
720 W

Yüksüz Hızı  
2100-5000 dev/dk

Disk Çapı  
150 mm

ORBİTAL DÖNÜŞ  
DEVİR AYARLI

KLPJ7171

135 \$

|                     |                  |
|---------------------|------------------|
| Elektronik          | ✓                |
| Güçü                | 720 W            |
| Yüksüz Hızı         | 2100-5000 dev/dk |
| Disk Çapı           | 150 mm           |
| Eksantirik Mesafesi | 21 mm            |
| Mil Bağlantı Dişi   | M14              |
| Ağırlık             | 2.6 kg           |
| Koli Adedi          | 4                |

PROFİL KESMELER



Aksesuar  
1 adet bıçak

Güçü  
2500 W

Yüksüz Hızı  
3800 dev/dk

Disk Çapı  
355x25.4 mm

KLPK2506

195 \$

|                   |             |
|-------------------|-------------|
| Yumuşak Başlangıç | ✗           |
| Güçü              | 2500 W      |
| Yüksüz Hızı       | 3800 dev/dk |
| Disk Çapı         | 355x25.4 mm |
| Mil Kilidi        | ✓           |
| Ağırlık           | 15.2 kg     |
| Koli Adedi        | 1           |



Aksesuar  
1 adet bıçak

Güçü  
3000 W

Yüksüz Hızı  
3800 dev/dk

Disk Çapı  
355x25.4 mm

KLPK3006

250 \$

|                   |             |
|-------------------|-------------|
| Yumuşak Başlangıç | ✗           |
| Güçü              | 3000 W      |
| Yüksüz Hızı       | 3800 dev/dk |
| Disk Çapı         | 355x25.4 mm |
| Mil Kilidi        | ✓           |
| Ağırlık           | 16.8 kg     |
| Koli Adedi        | 1           |

## DUVAR KANAL AÇMA MAKİNASI



Güçü  
**W**  
1450 W

Yüksüz Hızı  
1800 dev/dk  
Maks. Oluk  
Açma Derinliği

35 mm

Ağırlık  
7 Kg  
Maks. Oluk  
Açma Genişliği

35 mm

Aksesuar  
35 mm bıçak

### KLKA1002

**390 \$**

|                           |             |
|---------------------------|-------------|
| Güçü                      | 1450 W      |
| Yüksüz Hızı               | 1800 dev/dk |
| Maks. Oluk Açma Derinliği | 35 mm       |
| Maks. Oluk Açma Genişliği | 35 mm       |
| Taşıma Çantası            | ✓           |
| Ağırlık                   | 7 kg        |
| Koli Adedi                | 2           |

## ÇOK AMAÇLI MAKİNA



Güçü  
**W**  
300 W

Dakikada  
Titreşim Sayısı  
15000-22000  
tit/dk

5 PARÇA AKSESUAR SETİ

### KLMT305

**57 \$**

|                          |                    |
|--------------------------|--------------------|
| Güçü                     | 300 W              |
| Dakikada Titreşim Sayısı | 15000-22000 tit/dk |
| Titreşim Açısı           | 3°                 |
| Aksesuar                 | ✓                  |
| Taşıma Çantası           | ✓                  |
| Ağırlık                  | 1.5 kg             |
| Koli Adedi               | 6                  |

## TAŞ MOTORLARI



Güçü  
**W**  
250 W

Yüksüz Hızı  
2950 dev/dk

Taş Çapı  
150 mm

Aksesuar  
2 adet zımpara taşı

### KLTM150

**65 \$**

|             |               |
|-------------|---------------|
| Güçü        | 250 W         |
| Voltaj      | 230 V / 50 Hz |
| Yüksüz Hızı | 2950 dev/dk   |
| Taş Çapı    | 150x20x20mm   |
| Ağırlık     | 8.2 kg        |
| Koli Adedi  | 1             |



Güçü  
**W**  
400 W

Yüksüz Hızı  
2950 dev/dk

Taş Çapı  
175 mm

Aksesuar  
2 adet zımpara taşı

### KLTM175

**75 \$**

|             |               |
|-------------|---------------|
| Güçü        | 400 W         |
| Voltaj      | 230 V / 50 Hz |
| Yüksüz Hızı | 2950 dev/dk   |
| Taş Çapı    | 175x20x20mm   |
| Ağırlık     | 9.5 kg        |
| Koli Adedi  | 1             |



Güçü  
**W**  
400 W

Yüksüz Hızı  
2950 dev/dk

Taş Çapı  
200 mm

Aksesuar  
2 adet zımpara taşı

### KLTM200

**80 \$**

|             |               |
|-------------|---------------|
| Güçü        | 400 W         |
| Voltaj      | 230 V / 50 Hz |
| Yüksüz Hızı | 2950 dev/dk   |
| Taş Çapı    | 200x20x20mm   |
| Ağırlık     | 11.5 kg       |
| Koli Adedi  | 1             |



DEKUPAJ TESTERELER



- PANDÜL HAREKETİ
- DEVİR AYARLI

KLDT10265

55 \$

|                              |                 |
|------------------------------|-----------------|
| Elektronik                   | ✓               |
| Güçü                         | 450 W           |
| Yüksüz Hızı                  | 500-3100 dev/dk |
| Kesme Kapasitesi Ahşap/Metal | 60/6 mm         |
| Pandül Hareketi              | ✓               |
| Ağırlık                      | 2.0 kg          |
| Koli Adedi                   | 10              |

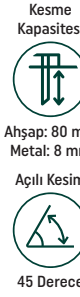

- LAZER KESİM ÇİZGİSİ
- PANDÜL HAREKETİ
- DEVİR AYARLI
- HIZLI BIÇAK DEĞİŞTİRME SİSTEMİ

KLDT1110

85 \$

|                              |               |
|------------------------------|---------------|
| Elektronik                   | ✓             |
| Güçü                         | 710 W         |
| Yüksüz Hızı                  | 0-3000 dev/dk |
| Kesme Kapasitesi Ahşap/Metal | 80/8 mm       |
| 45° Açılı Kesim              | ✓             |
| Pandül Hareketi              | ✓             |
| Ağırlık                      | 3.1 kg        |
| Koli Adedi                   | 10            |

TİLKİ KUYRUĞU TESTERELER



Aksesuar  
Biçak



- HIZLI BIÇAK DEĞİŞTİRME SİSTEMİ
- DÖNEBİLİR TUTMA SAPI

KLTK0850

60 \$

|                   |               |
|-------------------|---------------|
| Elektronik        | ✓             |
| Güçü              | 850 W         |
| Yüksüz Hızı       | 0-2800 dev/dk |
| Derinlik Hareketi | 25 mm         |
| Ağırlık           | 3.0 kg        |
| Koli Adedi        | 4             |



Aksesuar  
Biçak



- HIZLI BIÇAK DEĞİŞTİRME SİSTEMİ
- DÖNEBİLİR TUTMA SAPI

KLTK1100

90 \$

|                   |               |
|-------------------|---------------|
| Elektronik        | ✓             |
| Güçü              | 1100 W        |
| Yüksüz Hızı       | 0-2800 dev/dk |
| Derinlik Hareketi | 28 mm         |
| Ağırlık           | 3.4 kg        |
| Koli Adedi        | 4             |

**DAİRE TESTERELER****KLDAT18501****100 \$**

|                     |             |
|---------------------|-------------|
| Güçü                | 1350 W      |
| Yüksüz Hızı         | 5000 dev/dk |
| Bıçak Çapı          | 185 x 20 mm |
| 90° Kesim Derinliği | 65 mm       |
| 45° Kesim Derinliği | 45 mm       |
| Ağırlık             | 5,1 kg      |
| Koli Adedi          | 4           |

**KLDAT96235****145 \$**

|                     |               |
|---------------------|---------------|
| Güçü                | 2400 W        |
| Yüksüz Hızı         | 3650 dev/dk   |
| Bıçak Çapı          | 235 x 25.4 mm |
| 90° Kesim Derinliği | 85 mm         |
| 45° Kesim Derinliği | 52 mm         |
| Ağırlık             | 7,1 kg        |
| Koli Adedi          | 2             |

**SERAMİK KESME MAKİNASI****KLSK2202****70 \$**

|                     |              |
|---------------------|--------------|
| Güçü                | 1200 W       |
| Yüksüz Hızı         | 12000 dev/dk |
| 45° Kesim Derinliği | 22 mm        |
| 90° Kesim Derinliği | 32 mm        |
| Disk Çapı           | 110x20 mm    |
| Ağırlık             | 3,0 kg       |
| Koli Adedi          | 4            |

**SULU KESİM****PLANYA****KLPL1011****85 \$**

|                   |              |
|-------------------|--------------|
| Güçü              | 850 W        |
| Yüksüz Hızı       | 16500 dev/dk |
| Maksimum Derinlik | 0-3 mm       |
| Lamba Derinliği   | 0-15 mm      |
| Planya Genişliği  | 82 mm        |
| Ağırlık           | 3,4 kg       |
| Koli Adedi        | 2            |

Aksesuar  
82 mm bıçak



### EL FREZESİ



Aksesuar  
12 mm pens

|                            |                                      |  |
|----------------------------|--------------------------------------|--|
| Güçü<br><b>W</b><br>1800 W | Yüksüz Hızı<br><br>9000-23000 dev/dk | Uç Girişi<br><br>6-8-12 mm<br>Derinlik Hareketi<br><br>0-60 mm |
|----------------------------|--------------------------------------|--|

DEVİR AYARLI

### KLEF1205

135 \$

|                   |                                     |
|-------------------|-------------------------------------|
| Elektronik        | <input checked="" type="checkbox"/> |
| Güçü              | 1800 W                              |
| Yüksüz Hızı       | 9000-23000 dev/dk                   |
| Derinlik Hareketi | 0-60 mm                             |
| Uç Girişi         | 6-8-12 mm                           |
| Ağırlık           | 6.25 kg                             |
| Koli Adedi        | 4                                   |

### FORMİKA TRAŞLAMA MAKİNASI



Aksesuar  
6 mm pens

|                           |                                 |   |
|---------------------------|---------------------------------|---|
| Güçü<br><b>W</b><br>710 W | Yüksüz Hızı<br><br>35000 dev/dk | Uç Girişi<br><br>6 mm<br>Derinlik Hareketi<br><br>0-40 mm |
|---------------------------|---------------------------------|---|

### KLFT1021

45 \$

|                   |                                     |
|-------------------|-------------------------------------|
| Elektronik        | <input checked="" type="checkbox"/> |
| Güçü              | 710 W                               |
| Yüksüz Hızı       | 35000 dev/dk                        |
| Derinlik Hareketi | 0-40 mm                             |
| Uç Girişi         | 6 mm                                |
| Ağırlık           | 1.5 kg                              |
| Koli Adedi        | 4                                   |

### ÜFLEME MAKİNASI



|                           |                                 |
|---------------------------|---------------------------------|
| Güçü<br><b>W</b><br>500 W | Yüksüz Hızı<br><br>16000 dev/dk |
|---------------------------|---------------------------------|

### KLUF903

45 \$

|               |                                     |
|---------------|-------------------------------------|
| Güçü          | 500 W                               |
| Yüksüz Hızı   | 16000 dev/dk                        |
| Toz Torbası   | <input checked="" type="checkbox"/> |
| Üfleme / Emme | <input checked="" type="checkbox"/> |
| Ağırlık       | 1.65 kg                             |
| Koli Adedi    | 6                                   |

**SICAK HAVA TABANCASI**



**5 PARÇA AKSESUAR SETİ**



**KL SH7303**

**35 \$**

|                     |           |
|---------------------|-----------|
| Güçü                | 2000 W    |
| Hava Akımı 1.Kademe | 250 lt/dk |
| Hava Akımı 2.Kademe | 500 lt/dk |
| Sıcaklık 1.Kademe   | 50-450 °C |
| Sıcaklık 2.Kademe   | 60-650 °C |
| Isı Ayarı           | ✓         |
| Yüksek Isı Koruması | ✓         |
| Aksesuar            | ✓         |
| Ağırlık             | 0.93 kg   |
| Koli Adedi          | 5         |

**TİTREŞİMLİ VE EKSANTRİK ZIMPARALAR**

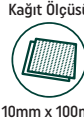

Aksesuar  
1 adet zımpara kağıdı

**KLEZ43110**

**45 \$**

|                          |                 |
|--------------------------|-----------------|
| Güçü                     | 150 W           |
| Dakikada Titreşim Sayısı | 12000 tit/dk    |
| Yörünge Çapı             | 1,1 mm          |
| Kağıt Ölçüsü             | 110 mm x 100 mm |
| Ağırlık                  | 1.3 Kg          |
| Koli Adedi               | 20              |

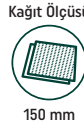

**DEVİR AYARLI**

**KLEZ43150**

**55 \$**

|              |                   |
|--------------|-------------------|
| Elektronik   | ✓                 |
| Güçü         | 450 W             |
| Yüksüz Hızı  | 6000-12000 dev/dk |
| Kağıt Ölçüsü | 150 mm            |
| Ağırlık      | 1.9 Kg            |
| Koli Adedi   | 4                 |

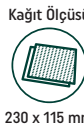

Aksesuar  
1 adet zımpara kağıdı

**DEVİR AYARLI**

**KLEZ35230**

**50 \$**

|                          |                   |
|--------------------------|-------------------|
| Elektronik               | ✓                 |
| Güçü                     | 350 W             |
| Dakikada Titreşim Sayısı | 6000-11000 tit/dk |
| Kağıt Ölçüsü             | 230 x 115 mm      |
| Ağırlık                  | 2.3 Kg            |
| Koli Adedi               | 8                 |



GÖNYE KESME MAKİNALARI



|                      |                      |
|----------------------|----------------------|
| Güçü                 |                      |
| <b>W</b>             |                      |
| 1900 W               |                      |
| Yüksüz Hızı          | Bıçak Çapı           |
|                      |                      |
| 4500 dev/dk          | 255x25.4 / 30 mm     |
| 90° Kesme Kapasitesi | 45° Kesme Kapasitesi |
|                      |                      |
| 55x125 mm            | 45x80 mm             |

**KLK1512**

**415 \$**

|                        |                                     |
|------------------------|-------------------------------------|
| Güçü                   | 1900 W                              |
| Yüksüz Hızı            | 4500 dev/dk                         |
| Bıçak Çapı             | 255 x 25.4 / 30 mm                  |
| Maksimum Kesme 0°/0°   | 55x125 mm                           |
| Maksimum Kesme 0°/45°  | 55x80 mm                            |
| Maksimum Kesme 45°/0°  | 45x125 mm                           |
| Maksimum Kesme 45°/45° | 45x80 mm                            |
| Tabla Kesim Kapasitesi | 42 mm                               |
| Mil Kilidi             | <input checked="" type="checkbox"/> |
| Ağırlık                | 20.5 kg                             |
| Koli Adedi             | 1                                   |

Aksesuar  
1 adet ahşap testeresi



|                      |                      |
|----------------------|----------------------|
| Güçü                 |                      |
| <b>W</b>             |                      |
| 2200 W               |                      |
| Yüksüz Hızı          | Bıçak Çapı           |
|                      |                      |
| 3800 dev/dk          | 300x30 mm            |
| 90° Kesme Kapasitesi | 45° Kesme Kapasitesi |
|                      |                      |
| 105x330 mm           | 58/50x235 mm         |

**KLK1515**

**530 \$**

|                        |   |
|------------------------|---|
| Güçü                   | 2200 W  |
| Yüksüz Hızı            | 3800 dev/dk   |
| Bıçak Çapı             | 300 x 30 mm   |
| Maksimum Kesme 0°/0°   | 105x330 mm  |
| Maksimum Kesme 0°/45°  | 58-50x330 mm  |
| Maksimum Kesme 45°/0°  | 105x235 mm  |
| Maksimum Kesme 45°/45° | 58-50x235 mm  |
| Lazer / Mil Kilidi     | <input checked="" type="checkbox"/> / <input checked="" type="checkbox"/> |
| Ağırlık                | 22.5 kg   |
| Koli Adedi             | 1   |

Aksesuar  
1 adet ahşap testeresi

**LAZER KESİM ÇİZGİSİ**  
**KAYIŞLI SİSTEM**

**KARIŐTIRICILAR**



Aksesuar  
1 adet karıŐtırıcı uç

|                            |   |  |
|----------------------------|---|--|
| <b>Gücü</b><br>W<br>1400 W | <b>Yüksüz Hızı</b><br>0-800 dev/dk<br>KarıŐtırma Kapasitesi<br>120 Lt | <b>Uç Tutucu</b><br>M14<br>Uç Kapasitesi<br>140 mm |
|----------------------------|---|--|

**DEVİR AYARLI**

**KLMX6211**

**115 \$**

|                                |  |
|--------------------------------|--|
| <b>Elektronik / Sağ-Sol</b>    | <input checked="" type="checkbox"/> / <input type="checkbox"/> |
| <b>Gücü</b>                    | 1400 W   |
| <b>Yüksüz Hızı</b>             | 0-800 dev/dk   |
| <b>Vites</b>                   | 1  |
| <b>Uç Tutucu</b>               | M14  |
| <b>Uç Kapasitesi</b>           | 140 mm   |
| <b>KarıŐtırma Kapasitesi</b>   | 120 lt   |
| <b>TaŐıma Çantası/Aksesuar</b> | <input type="checkbox"/> / <input checked="" type="checkbox"/> |
| <b>Ağırlık</b>                 | 6 kg   |
| <b>Koli Adedi</b>              | 2  |



Aksesuar  
1 adet karıŐtırıcı uç

|                            |   |  |
|----------------------------|---|--|
| <b>Gücü</b><br>W<br>1600 W | <b>Yüksüz Hızı</b><br>180-460 dev/dk<br>300-750 dev/dk<br>KarıŐtırma Kapasitesi<br>140 Lt | <b>Uç Tutucu</b><br>M14<br>Uç Kapasitesi<br>160 mm |
|----------------------------|---|--|

**DEVİR AYARLI**  
**ÇİFT VİTES**

**KLMX6212**

**135 \$**

|                                |  |
|--------------------------------|--|
| <b>Elektronik / Sağ-Sol</b>    | <input checked="" type="checkbox"/> / <input type="checkbox"/> |
| <b>Gücü</b>                    | 1600 W   |
| <b>Yüksüz Hızı</b>             | 180-460 / 300-750 dev/dk                                       |
| <b>Vites</b>                   | 2  |
| <b>Uç Tutucu</b>               | M14  |
| <b>Uç Kapasitesi</b>           | 160 mm   |
| <b>KarıŐtırma Kapasitesi</b>   | 140 lt   |
| <b>TaŐıma Çantası/Aksesuar</b> | <input type="checkbox"/> / <input checked="" type="checkbox"/> |
| <b>Ağırlık</b>                 | 6 kg   |
| <b>Koli Adedi</b>              | 2  |

**ELEKTRİKLİ BETON VİBRATÖRÜ - HORTUMLARI**



|                                   |                                   |
|-----------------------------------|-----------------------------------|
| <b>Yüksüz Hızı</b><br>2850 dev/dk | <b>Voltaj</b><br>230 V / 50/60 Hz |
|-----------------------------------|-----------------------------------|

**KLBV2360**

**185 \$**

|                    |             |
|--------------------|-------------|
| <b>Gücü</b>        | 2300 W      |
| <b>Voltaj</b>      | 230 V ~     |
| <b>Frekans</b>     | 50/60 Hz    |
| <b>Yüksüz Hızı</b> | 2850 dev/dk |
| <b>Ağırlık</b>     | 14,5 kg     |
| <b>Koli Adedi</b>  | 1           |



**KLBVS43**

**90 \$**

|                   |              |
|-------------------|--------------|
| <b>ŐıŐe Çapı</b>  | 43 MM        |
| <b>Hortum</b>     | 6 M          |
| <b>Frekans</b>    | 158 - 200 Hz |
| <b>Ağırlık</b>    | 13 kg        |
| <b>Koli Adedi</b> | 1            |

**KLBVS55**

**100 \$**

|                   |              |
|-------------------|--------------|
| <b>ŐıŐe Çapı</b>  | 55 MM        |
| <b>Hortum</b>     | 6 M          |
| <b>Frekans</b>    | 158 - 200 Hz |
| <b>Ağırlık</b>    | 18 kg        |
| <b>Koli Adedi</b> | 1            |

KAYNAK MAKİNALARI

MADE IN  
ITALY



Çektığı Güç



7.0 kVa

Frekans



50/60 Hz

Akım Aralığı



10-160 A

Koruma Sınıfı



IP 21 S

## KLMMA160

260 \$

|                  |            |
|------------------|------------|
| Giriş Voltajı    | 230 V      |
| Frekans          | 50/60 Hz   |
| Çektığı Güç      | 7.0 kVA    |
| Akım Aralığı     | 10-160 A   |
| Elektrot Çapı    | 1.6-4.0 mm |
| İzolasyon Sınıfı | H          |
| Koruma Sınıfı    | IP 21 S    |
| Ağırlık          | 4.3 kg     |
| Koli Adedi       | 2          |

/// SICAK BAŞLANGIÇ

/// 3.25 MM ELEKTRODU  
SÜREKLİ YAKAR

MADE IN  
ITALY



Çektığı Güç



8.0 kVa

Frekans



50/60 Hz

Akım Aralığı



15-200 A

Koruma Sınıfı



IP 21 S

## KLMMA200

320 \$

|                  |            |
|------------------|------------|
| Giriş Voltajı    | 230 V      |
| Frekans          | 50/60 Hz   |
| Çektığı Güç      | 8.0 kVA    |
| Akım Aralığı     | 15-200 A   |
| Elektrot Çapı    | 1.6-5.0 mm |
| İzolasyon Sınıfı | H          |
| Koruma Sınıfı    | IP21S      |
| Ağırlık          | 5.2 kg     |
| Koli Adedi       | 2          |

/// SICAK BAŞLANGIÇ

/// ANTI-STICK ÖZELLİĞİ

/// ELEKTRONİK GÖSTERGE

/// 4 MM ELEKTRODU  
SÜREKLİ YAKAR

MADE IN  
ITALY



Çektığı Güç



9.5 kVA

Frekans



50/60 Hz

Akım Aralığı



15-220 A

Koruma Sınıfı



IP 21 S

## KLMMA220

510 \$

|                  |            |
|------------------|------------|
| Giriş Voltajı    | 230 V      |
| Frekans          | 50/60 Hz   |
| Çektığı Güç      | 9.5 kVA    |
| Akım Aralığı     | 15-220 A   |
| Elektrot Çapı    | 1.6-5.0 mm |
| İzolasyon Sınıfı | H          |
| Koruma Sınıfı    | IP21S      |
| Ağırlık          | 7.2 kg     |
| Koli Adedi       | 1          |

/// SICAK BAŞLANGIÇ

/// ANTI-STICK ÖZELLİĞİ

/// ELEKTRONİK GÖSTERGE

/// 220 A'DE 100% VERİMLİLİK\*

/// 1.6-5 MM ÇAPINDAKİ  
ELEKTROTLARDA SÜREKLİ  
ÇALIŞMA PERFORMANSI\*

\* İdeal şartlar altında  
\*\* Kablosu fişsizdir.



**MADE IN  
ITALY**

Çektiği Güç



5.5 kVa

Frekans



50/60 Hz

Akım Aralığı



10-160 A

Koruma Sınıfı



IP 21 S

**KLMIG160****600 \$**

|               |                      |
|---------------|----------------------|
| Giriş Voltajı | 230 V                |
| Frekans       | 50/60 Hz             |
| Çektiği Güç   | 5.5 kVA              |
| Akım Aralığı  | 10-160 A             |
| Elektrot Çapı | 1.6-3.2 mm           |
| Yüksüz Voltaj | MIG 72 V<br>TIG 13 V |
| Koruma Sınıfı | IP 21 S              |
| Ağırlık       | 11.1 kg              |
| Koli Adedi    | 1                    |

| Tel Tipi | SG2        | INOX       | FLUX       |
|----------|------------|------------|------------|
| Tel Çapı | 0,6-1,0 mm | 0,6-1,0 mm | 0,8-0,9 mm |

**TIGLIFT****MIG****MMA****5 KG TEL****JENERATÖRLE KULLANILABİLİR****TERMOSTATİK KONTROL****MADE IN  
ITALY**

Çektiği Güç



8.2 kVa

Frekans



50/60 Hz

Akım Aralığı



10-200 A

Koruma Sınıfı



IP 21 S

**KLMIG200****850 \$**

|               |                                  |
|---------------|----------------------------------|
| Giriş Voltajı | 230 V                            |
| Frekans       | 50/60 Hz                         |
| Çektiği Güç   | 8.2 kVA                          |
| Akım Aralığı  | 10-200 A                         |
| Elektrot Çapı | 1.6-5.0 mm                       |
| Yüksüz Voltaj | MIG 87 V<br>MMA 87 V<br>TIG 13 V |
| Koruma Sınıfı | IP 21 S                          |
| Ağırlık       | 12.1 kg                          |
| Koli Adedi    | 1                                |

| Tel Tipi | SG2        | INOX       | FLUX       |
|----------|------------|------------|------------|
| Tel Çapı | 0,6-1,2 mm | 0,6-1,0 mm | 0,8-0,9 mm |

**TIGLIFT****MIG****MMA****5 KG TEL****JENERATÖRLE KULLANILABİLİR****TERMOSTATİK KONTROL****2T - 4T MODUNDA ÇALIŞMA**



GAZ ALTI KAYNAK MAKİNALARI

MADE IN  
ITALY



|                          |                          |
|--------------------------|--------------------------|
| Çektiği Güç<br>6.4 kVa   | Frekans<br>50/60 Hz      |
| Akım Aralığı<br>10-200 A | Koruma Sınıfı<br>IP 21 S |

**KLTIG200**

**920 \$**

|               |                              |
|---------------|------------------------------|
| Giriş Voltajı | 230 V                        |
| Frekans       | 50/60 Hz                     |
| Çektiği Güç   | MMA 6.9 kVA<br>TIG 6.4 kVA   |
| Akım Aralığı  | MMA 10-160 A<br>TIG 10-200 A |
| Elektrot Çapı | 1.6-4.0 mm                   |
| Yüksüz Voltaj | 71 V                         |
| Koruma Sınıfı | IP 21 S                      |
| Ağırlık       | 7 kg                         |
| Koli Adedi    | 1                            |

13 MM 35-50 SOKET

JENERATÖRLE KULLANILABİLİR

TERMOSTATİK KONTROL

**TIGHF**  
**TIGPULSE**  
**MMA**

MADE IN  
ITALY



|                          |                          |
|--------------------------|--------------------------|
| Çektiği Güç<br>9.5 kVa   | Frekans<br>50/60 Hz      |
| Akım Aralığı<br>10-240 A | Koruma Sınıfı<br>IP 21 S |

**KLMIG200X**

**1.400 \$**

|               |   |
|---------------|---|
| Giriş Voltajı | 230 V                                     |
| Frekans       | 50/60 Hz                                  |
| Çektiği Güç   | MIG 9.5 kVA<br>MMA 8.7 kVA<br>TIG 6.3 kVA |
| Akım Aralığı  | MIG 20-240 A<br>MMA/TIG 10-200 A          |
| Elektrot Çapı | 1.6-5.0 mm                                |
| Yüksüz Voltaj | MIG/MMA 87 V<br>TIG 13 V                  |
| Koruma Sınıfı | IP 21 S                                   |
| Ağırlık       | 27.9 kg                                   |
| Koli Adedi    | 1   |

| Tel Tipi | SG2        | INOX       | FLUX       |
|----------|------------|------------|------------|
| Tel Çapı | 0,6-1,2 mm | 0,6-1,0 mm | 0,8-0,9 mm |

15 KG TEL

JENERATÖRLE KULLANILABİLİR

TERMOSTATİK KONTROL

2T - 4T MODUNDA ÇALIŞMA

**TIGLIFT**  
**MIG**  
**MMA**

**İNVERTÖR GAZSIZ GAZ ALTI KAYNAK MAKİNASI - KAYNAK TELİ AKISI****MADE IN ITALY****KLAFT08****22 \$**

|             |        |
|-------------|--------|
| Tel Çapı    | 0,8 mm |
| Tel Tipi    | FLUX   |
| Ağırlık     | 1 kg   |
| Makara Çapı | 100 mm |



Çektiği Güç



3.5 kVa - 2.6 kVa

Frekans



50/60 Hz

Akım Aralığı



15-95 A

Koruma Sınıfı



IP 21 S

**KL MIG100****315 \$**

|               |                    |
|---------------|--------------------|
| Giriş Voltajı | 230 V              |
| Frekans       | 50/60 Hz           |
| Çektiği Güç   | 3.5 kVA<br>2.6 kVA |
| Akım Aralığı  | 15-95 A            |
| Yüksüz Voltaj | 47 V               |
| Koruma Sınıfı | IP 21 S            |
| Ağırlık       | 5.8 kg             |
| Koli Adedi    | 1                  |

**İNVERTÖRLE KULLANILABİLİR****İNVERTÖRLE KULLANILABİLİR****\*GAZSIZ ÇALIŞIR****MIG****SYNERGIC**

|          |            |
|----------|------------|
| Tel Tipi | FLUX       |
| Tel Çapı | 0,8-0,9 mm |

**İNVERTÖR PLAZMA KESME MAKİNASI****MADE IN ITALY**

Çektiği Güç



5.8 kVa

Frekans



50/60 Hz

Akım Aralığı



15-40 A

Koruma Sınıfı



IP 21 S

**KL PLS40****420 \$**

|                      |          |
|----------------------|----------|
| Giriş Voltajı        | 230 V    |
| Frekans              | 50/60 Hz |
| Çektiği Güç          | 5.8 kVA  |
| Akım Aralığı         | 15-40 A  |
| Maks Kesme Kalınlığı | 10 mm    |
| Yüksüz Voltaj        | 270 V    |
| Koruma Sınıfı        | IP 21 S  |
| Ağırlık              | 5.3 kg   |
| Koli Adedi           | 1        |

**İNVERTÖRLE KULLANILABİLİR**

KOMPRESÖRLER



2 Hp / 1.5 Kw



24 Lt



210 lt/dk

- /// ÇİFT HAVA ÇIKIŞI
- /// TEK SİLİNDİR
- /// 24 LİTRE TANK
- /// MOTOR TERMİK KORUMA

**KLK25**

**165 \$**

|                       |                 |
|-----------------------|-----------------|
| Motor Gücü            | 2 Hp            |
| Voltaj                | 230 V / 50 Hz   |
| Çalışma Basıncı       | 8 Bar / 116 psi |
| Hava Giriş Kapasitesi | 210 lt/dk       |
| Tank Kapasitesi       | 24 lt           |
| Motor Devir Hızı      | 2850 dev/dk     |
| Gürültü Düzeyi        | LwA = 93 dB(A)  |
| Silindir Sayısı       | 1               |
| Ağırlık               | 25 Kg           |
| Koli Adedi            | 1               |



2 Hp / 1.5 Kw



50 Lt



210 lt/dk

**KLK50**

**210 \$**

|                       |                 |
|-----------------------|-----------------|
| Motor Gücü            | 2 Hp            |
| Voltaj                | 230 V / 50 Hz   |
| Çalışma Basıncı       | 8 Bar / 116 psi |
| Hava Giriş Kapasitesi | 210 lt/dk       |
| Tank Kapasitesi       | 50 lt           |
| Motor Devir Hızı      | 2850 dev/dk     |
| Gürültü Düzeyi        | LwA = 93 dB(A)  |
| Silindir Sayısı       | 1               |
| Ağırlık               | 34 Kg           |
| Koli Adedi            | 1               |

- /// ÇİFT HAVA ÇIKIŞI
- /// TEK SİLİNDİR
- /// 50 LİTRE TANK
- /// MOTOR TERMİK KORUMA



3 Hp / 2.2 Kw



100 Lt



300 lt/dk

**KLK100**

**490 \$**

|                       |                 |
|-----------------------|-----------------|
| Motor Gücü            | 3 Hp            |
| Voltaj                | 230 V / 50 Hz   |
| Çalışma Basıncı       | 8 Bar / 116 psi |
| Hava Giriş Kapasitesi | 300 lt/dk       |
| Tank Kapasitesi       | 100 lt          |
| Motor Devir Hızı      | 950 dev/dk      |
| Gürültü Düzeyi        | LwA = 95 dB(A)  |
| Silindir Sayısı       | 2               |
| Ağırlık               | 73 Kg           |
| Koli Adedi            | 1               |

- /// ÇİFT HAVA ÇIKIŞI
- /// ÇİFT SİLİNDİR
- /// 100 LİTRE TANK
- /// MOTOR TERMİK KORUMA





1 Hp



8 lt



131 lt/dk

**SESSİZ**  
**YAĞSIZ, ÇİFT SİLİNDİR**

**KLK8S****165 \$**

|                       |               |
|-----------------------|---------------|
| Güçü                  | 1 Hp          |
| Voltaj                | 230 V / 50 Hz |
| Çalışma Basıncı       | 8 Bar         |
| Hava Giriş Kapasitesi | 131 lt/dk     |
| Tank Kapasitesi       | 8 lt          |
| Motor Devir Hızı      | 1400 dev/dk   |
| Silindir              | 2             |
| Ağırlık               | 17,2 kg       |
| Koli Adedi            | 1             |



1 Hp



24 lt



126 lt/dk

**SESSİZ**  
**YAĞSIZ, ÇİFT SİLİNDİR**  
**ÇİFT HAVA ÇIKIŞI**

**KLK25S****185 \$**

|                       |               |
|-----------------------|---------------|
| Güçü                  | 1 Hp          |
| Voltaj                | 230 V / 50 Hz |
| Çalışma Basıncı       | 8 Bar         |
| Hava Giriş Kapasitesi | 126 lt/dk     |
| Tank Kapasitesi       | 24 lt         |
| Motor Devir Hızı      | 1400 dev/dk   |
| Silindir              | 2             |
| Ağırlık               | 20 kg         |
| Koli Adedi            | 1             |



1 Hp



50 lt



126 lt/dk

**SESSİZ**  
**YAĞSIZ, ÇİFT SİLİNDİR**  
**ÇİFT HAVA ÇIKIŞI**

**KLK50S****225 \$**

|                       |               |
|-----------------------|---------------|
| Güçü                  | 1 Hp          |
| Voltaj                | 230 V / 50 Hz |
| Çalışma Basıncı       | 8 Bar         |
| Hava Giriş Kapasitesi | 126 lt/dk     |
| Tank Kapasitesi       | 50 lt         |
| Motor Devir Hızı      | 1400 dev/dk   |
| Silindir              | 2             |
| Ağırlık               | 30 kg         |
| Koli Adedi            | 1             |



## SESSİZ KOMPRESÖRLER

Motor Gücü



2x1 Hp

Tank Kapasitesi



50 lt

Hava Giriş Kapasitesi



262 lt/dk



### KLK50S2

340 \$

|                       |               |
|-----------------------|---------------|
| Güçü                  | 2x1 Hp        |
| Voltaaj               | 230 V / 50 Hz |
| Çalışma Basıncı       | 8 Bar         |
| Hava Giriş Kapasitesi | 262 lt/dk     |
| Tank Kapasitesi       | 50 lt         |
| Motor Devir Hızı      | 1400 dev/dk   |
| Silindir              | 4             |
| Ağırlık               | 36 kg         |
| Koli Adedi            | 1             |

SESSİZ

YAĞSIZ, 4 SİLİNDİR

ÇİFT HAVA ÇIKIŞI

Motor Gücü



3 Hp

Tank Kapasitesi



100 Lt

Hava Giriş Kapasitesi



418 lt/dk



### KLK103S

590 \$

|                       |               |
|-----------------------|---------------|
| Güçü                  | 3 x 1 Hp      |
| Voltaaj               | 230 V / 50 Hz |
| Çalışma Basıncı       | 8 Bar         |
| Hava Giriş Kapasitesi | 418 lt/dk     |
| Tank Kapasitesi       | 100 lt        |
| Motor Devir Hızı      | 1400 dev/dk   |
| Silindir              | 3 x 2         |
| Ağırlık               | 69 kg         |
| Koli Adedi            | 1             |

SESSİZ

YAĞSIZ, 3 x 2 SİLİNDİRLİ

ÇİFT HAVA ÇIKIŞI

**BASINÇLI YIKAMA MAKİNALARI**

Motor Gücü  
**W**  
1600 W

Maks. Basınç  
**130 Bar**

Su Sevk Miktarı  
**5.2 lt/dk**

Durgun Sudan Çekme Özelliği



- SU FİLTRESİ**
- DETERJAN KİTİ**
- DURGUN SUDAN ÇEKME ÖZELLİĞİ**

**KLY1600****105 \$**

|                         |               |
|-------------------------|---------------|
| Voltaj                  | 230 V / 50 Hz |
| Motor Gücü              | 1600 W        |
| Maks. Basınç            | 130 Bar       |
| Su Sevk Miktarı         | 312 lt/sa     |
| Hortum Uzunluğu         | 5 m           |
| Deterjan Kiti           | ✓             |
| Su Filtresi             | ✓             |
| Makaralı Hortum Toplama | —             |
| Ağırlık                 | 5.9 kg        |
| Koli Adedi              | 1             |



Motor Gücü  
**W**  
2200 W

Maks. Basınç  
**160 Bar**

Su Sevk Miktarı  
**5.6 lt/dk**

Durgun Sudan Çekme Özelliği



- SU FİLTRESİ**
- DETERJAN KİTİ**
- MAKARALI HORTUM TOPLAMA**
- DURGUN SUDAN ÇEKME ÖZELLİĞİ**

**KLY2200****160 \$**

|                         |               |
|-------------------------|---------------|
| Voltaj                  | 230 V / 50 Hz |
| Motor Gücü              | 2200 W        |
| Maks. Basınç            | 160 Bar       |
| Su Sevk Miktarı         | 336 lt/sa     |
| Hortum Uzunluğu         | 5 m           |
| Deterjan Kiti           | ✓             |
| Su Filtresi             | ✓             |
| Makaralı Hortum Toplama | ✓             |
| Ağırlık                 | 8.6 Kg        |
| Koli Adedi              | 1             |



Motor Gücü  
**W**  
2500 W

Maks. Basınç  
**170 Bar**

Su Sevk Miktarı  
**6.5 lt/dk**

Durgun Sudan Çekme Özelliği



- SU FİLTRESİ**
- DETERJAN KİTİ**
- MAKARALI HORTUM TOPLAMA**
- DURGUN SUDAN ÇEKME ÖZELLİĞİ**

**KLY2500****210 \$**

|                         |               |
|-------------------------|---------------|
| Voltaj                  | 230 V / 50 Hz |
| Motor Gücü              | 2500 W        |
| Maks. Basınç            | 170 Bar       |
| Su Sevk Miktarı         | 390 lt/sa     |
| Hortum Uzunluğu         | 6 m           |
| Deterjan Kiti           | ✓             |
| Su Filtresi             | ✓             |
| Makaralı Hortum Toplama | ✓             |
| Ağırlık                 | 10.3 Kg       |
| Koli Adedi              | 1             |

ELEKTRİKLİ VİNÇLER



|          |                     |                     |
|----------|---------------------|---------------------|
| Güçü     | Kaldırma Kapasitesi | Kaldırma Yüksekliği |
| <b>W</b> |                     |                     |
| 500 W    | 125 / 250 Kg        | 10 / 20 m           |

MAKSİMUM 250 KG KALDIRMA

KL125

110 \$

|                     |               |
|---------------------|---------------|
| Güçü                | 500 W         |
| Voltaj              | 230 V / 50 Hz |
| Kaldırma Kapasitesi | 125 / 250 Kg  |
| Kaldırma Yüksekliği | 10 / 20 m     |
| Ağırlık             | 11 kg         |
| Koli Adedi          | 2             |



|          |                     |                     |
|----------|---------------------|---------------------|
| Güçü     | Kaldırma Kapasitesi | Kaldırma Yüksekliği |
| <b>W</b> |                     |                     |
| 1000 W   | 250 / 500 Kg        | 10 / 20 m           |

MAKSİMUM 500 KG KALDIRMA

KL250

155 \$

|                     |               |
|---------------------|---------------|
| Güçü                | 1000 W        |
| Voltaj              | 230 V / 50 Hz |
| Kaldırma Kapasitesi | 250 / 500 Kg  |
| Kaldırma Yüksekliği | 10 / 20 m     |
| Ağırlık             | 176 kg        |
| Koli Adedi          | 2             |



|          |                     |                     |
|----------|---------------------|---------------------|
| Güçü     | Kaldırma Kapasitesi | Kaldırma Yüksekliği |
| <b>W</b> |                     |                     |
| 1300 W   | 400 / 800 Kg        | 10 / 20 m           |

MAKSİMUM 800 KG KALDIRMA

KL400

185 \$

|                     |               |
|---------------------|---------------|
| Güçü                | 1300 W        |
| Voltaj              | 230 V / 50 Hz |
| Kaldırma Kapasitesi | 400 / 800 Kg  |
| Kaldırma Yüksekliği | 10 / 20 m     |
| Ağırlık             | 20.4 kg       |
| Koli Adedi          | 2             |



|          |                     |                     |
|----------|---------------------|---------------------|
| Güçü     | Kaldırma Kapasitesi | Kaldırma Yüksekliği |
| <b>W</b> |                     |                     |
| 1900 W   | 600 / 1200 Kg       | 10 / 20 m           |

MAKSİMUM 1200 KG KALDIRMA

KL600

300 \$

|                     |               |
|---------------------|---------------|
| Güçü                | 1900 W        |
| Voltaj              | 230 V / 50 Hz |
| Kaldırma Kapasitesi | 600 / 1200 Kg |
| Kaldırma Yüksekliği | 10 / 20 m     |
| Ağırlık             | 33.8 Kg       |
| Koli Adedi          | 1             |



**ELEKTRİKLİ ÇİVİ/ZIMBA ÇAKMA MAKİNALARI**Çivi Uzunluğu  
15-16 mmZimba Uzunluğu  
8-16 mmVuruş Hızı  
20 Adet/dkKartuş  
KapasitesiÇivi: 80  
Zimba: 100**KLZC6030E****35 \$**

|                   |                                  |
|-------------------|----------------------------------|
| Voltaj            | 230 V / 50 Hz                    |
| Zimba Uzunluğu    | 8-16 mm                          |
| Çivi Uzunluğu     | 15-16 mm                         |
| Kartuş Kapasitesi | Çivi: 80 Adet<br>Zimba: 100 Adet |
| Vuruş Hızı        | 20 adet/dk                       |
| Ağırlık           | 1.2 kg                           |
| Koli Adedi        | 10                               |

Tüm tip 53 Model zimbalar ile uyumludur.(Makine kapasitesine göre 8-16mm aralığında)  
Tüm F TİPİ (kesik başlı) çiviler ile uyumludur. (Makine kapasitesine göre 15mm yada 16mm)  
KLZC Serisi elektrikli çivi/zimba çakma makineleri aksesuarları için "AKSESUARLAR" bölümüne (Sy: 92) bakınız.

Çivi Uzunluğu  
15-32 mmZimba Uzunluğu  
15-25 mmVuruş Hızı  
20 Adet/dkKartuş  
KapasitesiÇivi: 100  
Zimba: 100**KLZC6041E****60 \$**

|                   |                                   |
|-------------------|-----------------------------------|
| Voltaj            | 230 V / 50 Hz                     |
| Zimba Uzunluğu    | 15-25 mm                          |
| Çivi Uzunluğu     | 15-32 mm                          |
| Kartuş Kapasitesi | Çivi: 100 Adet<br>Zimba: 100 Adet |
| Vuruş Hızı        | 20 adet/dk                        |
| Ağırlık           | 1.7 kg                            |
| Koli Adedi        | 6                                 |

Tüm 90 SERİSİ zimbalar ile uyumludur. (Makine Kapasitesine göre 15-25mm aralığında)  
Tüm F TİPİ (kesik başlı) çiviler ile uyumludur. (Makine kapasitesine göre 15-32mm aralığında)  
KLZC Serisi elektrikli çivi/zimba çakma makineleri aksesuarları için "AKSESUARLAR" bölümüne (Sy: 92) bakınız.





HAVALI ÇİVİ ÇAKMA MAKİNALARI



Çivi Çapı  
0.63 mm



Çivi Uzunluğu  
12-22 mm



Kartuş Kapasitesi  
100 Çivi

KLCT622P

70 \$

|                   |          |
|-------------------|----------|
| Kartuş Kapasitesi | 100 Çivi |
| Çivi Tipi         | Başsız   |
| Çivi Çapı         | 0.63 mm  |
| Çivi Uzunluğu     | 12-22 mm |
| Taşıma Çantası    | ✓        |
| Ağırlık           | 0.7 kg   |
| Koli Adedi        | 10       |



Çivi Çapı  
1.25 mm



Çivi Uzunluğu  
10-32 mm



Kartuş Kapasitesi  
100 Çivi

KLCT32F

88 \$

|                   |             |
|-------------------|-------------|
| Kartuş Kapasitesi | 100 Çivi    |
| Çivi Tipi         | Kesik Başlı |
| Çivi Çapı         | 1.25 mm     |
| Çivi Uzunluğu     | 10-32 mm    |
| Taşıma Çantası    | ✓           |
| Ağırlık           | 1.1 kg      |
| Koli Adedi        | 6           |



Çivi Çapı  
1.25 mm



Çivi Uzunluğu  
20-50 mm



Kartuş Kapasitesi  
100 Çivi

KLCT50F

100 \$

|                   |             |
|-------------------|-------------|
| Kartuş Kapasitesi | 100 Çivi    |
| Çivi Tipi         | Kesik Başlı |
| Çivi Çapı         | 1.25 mm     |
| Çivi Uzunluğu     | 20-50 mm    |
| Taşıma Çantası    | ✓           |
| Ağırlık           | 1.3 kg      |
| Koli Adedi        | 6           |

KLCT Serisi Havalı Çivi Çakma Makineleri Aksesuarları için "AKSESUARLAR" Bölümüne (Sy: 92) bakınız.

HAVALI ÇİVİ/ZIMBA ÇAKMA MAKİNASI



Çivi Çapı  
1.25 mm



Çivi Uzunluğu  
20-50 mm



Kartuş Kapasitesi  
Çivi: 100  
Zimba: 100



Zimba Genişliği  
5.7 mm



Zimba Uzunluğu  
16-40 mm

KLZCT509040

120 \$

|                             |                      |
|-----------------------------|----------------------|
| Kartuş Kapasitesi           | 100 Çivi / 100 Zimba |
| Çivi Tipi                   | Kesik Başlı          |
| Çivi Çapı / Zimba Genişliği | 1.25 / 5.7 mm        |
| Çivi / Zimba Uzunluğu       | 20-50 / 16-40 mm     |
| Taşıma Çantası              | ✓                    |
| Ağırlık                     | 1.5 kg               |
| Koli Adedi                  | 5                    |

KLZCT509040 Havalı Çivi/Zimba Çakma Makinesi Aksesuarları için "AKSESUARLAR" Bölümüne (Sy: 92) bakınız.

**HAVALI ZIMBA ÇAKMA MAKİNALARI****KLZT8016H****70 \$**

|                   |           |
|-------------------|-----------|
| Kartuř Kapasitesi | 150 Zimba |
| Zimba Geniřliđi   | 12.8 mm   |
| Zimba Uzunluđu    | 6-16 mm   |
| Tařıma Çantası    | ✓         |
| Ađırlık           | 0.9 kg    |
| Koli Adedi        | 10        |

**KLZT9040H****120 \$**

|                   |           |
|-------------------|-----------|
| Kartuř Kapasitesi | 100 Zimba |
| Zimba Geniřliđi   | 5.7 mm    |
| Zimba Uzunluđu    | 16-40 mm  |
| Tařıma Çantası    | ✓         |
| Ađırlık           | 1.5 kg    |
| Koli Adedi        | 5         |

**KLZT851N****185 \$**

|                   |          |
|-------------------|----------|
| Kartuř Kapasitesi | 80 Zimba |
| Zimba Geniřliđi   | 10.8 mm  |
| Zimba Uzunluđu    | 18-51 mm |
| Tařıma Çantası    | ✓        |
| Ađırlık           | 3.2 kg   |
| Koli Adedi        | 5        |

**KLZT9240H****155 \$**

|                   |           |
|-------------------|-----------|
| Kartuř Kapasitesi | 180 Zimba |
| Zimba Geniřliđi   | 8.6 mm    |
| Zimba Uzunluđu    | 16-40 mm  |
| Tařıma Çantası    | ✓         |
| Ađırlık           | 2.0 kg    |
| Koli Adedi        | 5         |

HAVALI DARBELİ SOMUN SIKMA/SÖKMELER



|                    |                            |                            |
|--------------------|----------------------------|----------------------------|
| Uç Kovanı<br>1/2 " | Maksimum Tork<br>340 Nm    | Yüksüz Hızı<br>7000 dev/dk |
|                    | Çekiş Sistemi<br>Tek Çekiş | Hava Girişi<br>1/4"        |

**KLHA403**

**38 \$**

|               |             |
|---------------|-------------|
| Maksimum Tork | 340 Nm      |
| Uzunluk       | 205 mm      |
| Yüksüz Hızı   | 7000 dev/dk |
| Çekiş Sistemi | Tek Çekiş   |
| Hava Girişi   | 1/4"        |
| Uç Kovanı     | 1/2"        |
| Ağırlık       | 2.2 kg      |
| Koli Adedi    | 10          |



|                   |                            |                            |
|-------------------|----------------------------|----------------------------|
| Uç Kovanı<br>3/4" | Maksimum Tork<br>678 Nm    | Yüksüz Hızı<br>4500 dev/dk |
|                   | Çekiş Sistemi<br>Tek Çekiş | Hava Girişi<br>1/4"        |

**KLHA0740**

**80 \$**

|               |             |
|---------------|-------------|
| Maksimum Tork | 678 Nm      |
| Uzunluk       | 247 mm      |
| Yüksüz Hızı   | 4500 dev/dk |
| Çekiş Sistemi | Tek Çekiş   |
| Hava Girişi   | 1/4 "       |
| Uç Kovanı     | 3/4"        |
| Ağırlık       | 4.5 kg      |
| Koli Adedi    | 5           |



|                 |                             |                            |
|-----------------|-----------------------------|----------------------------|
| Uç Kovanı<br>1" | Maksimum Tork<br>3200 Nm    | Yüksüz Hızı<br>3200 dev/dk |
|                 | Çekiş Sistemi<br>Çift Çekiş | Hava Girişi<br>1/2"        |

**KLHA9981**

**345 \$**

|               |             |
|---------------|-------------|
| Maksimum Tork | 3200 Nm     |
| Uzunluk       | 582 mm      |
| Yüksüz Hızı   | 3200 dev/dk |
| Çekiş Sistemi | Tek Çekiş   |
| Hava Girişi   | 1/2 "       |
| Uç Kovanı     | 1"          |
| Ağırlık       | 16.5 kg     |
| Koli Adedi    | 1           |

HAVALI DARBELİ SOMUN SIKMA/SÖKME SETİ



|                    |                            |                            |
|--------------------|----------------------------|----------------------------|
| Uç Kovanı<br>1/2 " | Maksimum Tork<br>340 Nm    | Yüksüz Hızı<br>7000 dev/dk |
|                    | Çekiş Sistemi<br>Tek Çekiş | Hava Girişi<br>1/4"        |

**KLHA403K**

**55 \$**

|               |             |
|---------------|-------------|
| Maksimum Tork | 340 Nm      |
| Uzunluk       | 205 mm      |
| Yüksüz Hızı   | 7000 dev/dk |
| Çekiş Sistemi | Tek Çekiş   |
| Hava Girişi   | 1/4"        |
| Uç Kovanı     | 1/2"        |
| Ağırlık       | 2.2 kg      |
| Koli Adedi    | 5           |

**HAVALI CIRCIR**

1/2"



67 Nm



1600 dev/dk



1/4"

**KLHA31****35 \$**

|               |             |
|---------------|-------------|
| Maksimum Tork | 67 Nm       |
| Uzunluk       | 263 mm      |
| Yüksüz Hızı   | 1600 dev/dk |
| Hava Girişi   | 1/4"        |
| Uç Kovanı     | 1/2"        |
| Ağırlık       | 1.2 kg      |
| Koli Adedi    | 20          |

**HAVALI TORNAVİDA**

1/4"



3-9 Nm



1800 dev/dk



1/4"

**KLHA802****60 \$**

|               |             |
|---------------|-------------|
| Kapasite      | 6 mm        |
| Çalışma Torku | 3-9 Nm      |
| Uzunluk       | 200 mm      |
| Yüksüz Hızı   | 1800 dev/dk |
| Hava Girişi   | 1/4"        |
| Uç Kovanı     | 1/4"        |
| Ağırlık       | 1.1 kg      |
| Koli Adedi    | 10          |

**HAVALI MATKAP**

1800 dev/dk



10 mm



1/4"

**KLHA705****33 \$**

|                    |             |
|--------------------|-------------|
| Mandren Kapasitesi | 10 mm       |
| Sağ-Sol            | ✓           |
| Uzunluk            | 183 mm      |
| Yüksüz Hızı        | 1800 dev/dk |
| Hava Girişi        | 1/4"        |
| Ağırlık            | 1.1 kg      |
| Koli Adedi         | 10          |

**HAVALI ÇEKİÇ KESKİ MAKİNASI**

10.4 mm



41 mm



5000 vuruş/dk



1/4"

**KLHA0101RK****20 \$**

|               |               |
|---------------|---------------|
| Uç Giriş Çapı | 10.4 mm       |
| Piston Stroku | 41 mm         |
| Vuruş Adedi   | 5000 vuruş/dk |
| Darbe Gücü    | 7 J           |
| Uzunluk       | 134 mm        |
| Hava Girişi   | 1/4"          |
| Ağırlık       | 1.4 kg        |
| Koli Adedi    | 10            |



HAVALI KALIPÇI TAŞLAMA



KLHA512

18 \$

|             |              |
|-------------|--------------|
| Pens Ölçüsü | 6 mm         |
| Uzunluk     | 168 mm       |
| Yüksüz Hızı | 22000 dev/dk |
| Egzos       | Arkadan      |
| Hava Girişi | 1/4"         |
| Ağırlık     | 0.6 kg       |
| Koli Adedi  | 20           |

HAVALI EKSANTRİK DAİRESEL ZIMPARA



KLHA603V6

45 \$

|                       |                |
|-----------------------|----------------|
| Disk Çapı / Eksantrik | 150 / 2.5 mm   |
| Diş Ölçüsü            | 5/16" x 24 UNF |
| Uzunluk               | 175 mm         |
| Yüksüz Hızı           | 9000 dev/dk    |
| Hava Girişi           | 1/4"           |
| Ağırlık               | 11 kg          |
| Koli Adedi            | 10             |

Aksesuar  
Toz hortumu, toz maskesi

HAVALI AVUÇ TAŞLAMA



KLHA185

60 \$

|             |              |
|-------------|--------------|
| Disk Çapı   | 125 mm       |
| Uzunluk     | 225 mm       |
| Yüksüz Hızı | 11000 dev/dk |
| Hava Girişi | 1/4"         |
| Ağırlık     | 1.7 kg       |
| Koli Adedi  | 10           |

HAVALI POP PERÇİN PENSESİ



KLHA0810

60 \$

|             |        |
|-------------|--------|
| Kapasite    | 5 mm   |
| Uzunluk     | 225 mm |
| Hava Girişi | 1/4"   |
| Ağırlık     | 1.7 kg |
| Koli Adedi  | 10     |

**HAVALI GRES TABANCASI****KLHA843****28 \$**

|             |        |
|-------------|--------|
| Kapasite    | 500 cc |
| Hava Girişi | 1/4"   |
| Ağırlık     | 1.3 kg |
| Koli Adedi  | 10     |

**HAVALI SİLİKON TABANCASI****KLHA9907****19 \$**

|             |      |
|-------------|------|
| Hava Girişi | 1/4" |
| Koli Adedi  | 10   |

**/// SİLİKON KARTUŞLARI İÇİN UYGUNDUR.**



**KL** **PRO**  
**III**®

Gücün Ustası, Ustanın Gücü!

**A K S E S U A R L A R**



**BİTS UÇ SETİ**



| Ürün Kodu | Açıklama  | Fiyat (USD) |
|-----------|---|-------------|
| KLBS30A   | <b>31 Parça Bits Uç Seti</b><br>Torx Uç Dişi - T5, T6, T8, 2 x T10, 2 x T15, 2 x T20, T25, L= 25 mm<br>Allen Uç - 2, 3, 4, 5, 6 mm, L= 25 mm<br>Düz Uç - 2.5, 3, 4, 5, 6 mm, L= 25 mm<br>Pozidriv Uç - PZ0, PZ1, PZ2, PZ3, PZ4, L= 25 mm<br>Yıldız Uç - PH0, PH1, PH2, PH3, PH4, L= 25 mm<br>Manyetik Uç Tutucu | 4,00 - \$   |

**BETON DELME UÇ SETİ**



| Ürün Kodu | Açıklama  | Fiyat (USD) |
|-----------|---|-------------|
| KLUS5A    | <b>Beton Delme Uç Seti</b><br>Uç Seti - 4, 5, 6, 8, 10 mm | 5,50 - \$   |

**DELME & VIDALAMA SETİ**



| Ürün Kodu | Açıklama  | Fiyat (USD) |
|-----------|---|-------------|
| KLUS44A   | <b>44 Parça Delme &amp; Vidalama Seti</b><br>Ahşap Delme Uç - 3, 4, 5, 6, 8 mm<br>Metal Delme Uç - 1, 1.5, 2, 2.5, 3, 3.5, 4, 4.5, 5, 5.5, 6 mm<br>Beton Delme Uç - 4, 5, 6, 8 mm<br>Torx Uç - T10, T15, T20, T25, T27, T30, T40 mm, L= 25 mm<br>Düz Uç - 4, 5, 6 mm, L=25 mm / 4, 5 mm, L= 50 mm<br>Pozidriv Uç - PZ0, PZ1, PZ2, PZ3, PZ4, L= 25 mm<br>Yıldız Uç - PH1, PH2, L= 50 mm PH1, PH2, PH3, L= 25 mm<br>Manyetik Uç Tutucu<br>Ölçü Plastığı | 16,00 - \$  |

**MAKİNA BIÇAKĞI**



**TİLKI KUYRUĞU TESTERE BIÇAKĞI**

| Parça Kodu | Açıklama                                | Paket Adedi | Fiyatı  |
|------------|---|-------------|---------|
| KLTLT300   | Paslanmaz Tilki Kuyruğu Testere Biçakğı | 3           | 9,50 \$ |

**ZİMBALAR**

| Parça Kodu  | Ölçüsü | Uyumlu Makineler                  | Paket Adedi | Paket Fiyatı |
|-------------|--------|-----------------------------------|-------------|--------------|
| KLZ08-5000  | 8 mm   | KLZT8016H                         | 5.000       | 2,50 \$      |
| KLZ10 -4000 | 10 mm  | KLZT8016H                         | 4.000       | 2,50 \$      |
| KLZ12-3000  | 12 mm  | KLZT8016H                         | 3.000       | 2,50 \$      |
| KLZ14-3000  | 14 mm  | KLZT8016H                         | 3.000       | 2,50 \$      |
| KLZ16-2250  | 16 mm  | KLZT8016H                         | 2.250       | 2,50 \$      |
| KLZ20-5000  | 20 mm  | KLZT9040H, KLZC6041E, KLZCT509040 | 5.000       | 10,00 \$     |
| KLZ32-5000  | 32 mm  | KLZT9040H, KLZCT509040            | 5.000       | 14,00 \$     |
| KLZ40-5000  | 40 mm  | KLZT9040H, KLZCT509040            | 5.000       | 17,00 \$     |
| KLZ20B-1260 | 20 mm  | KLZT9240H                         | 1.260       | 2,50 \$      |
| KLZ30B-720  | 30 mm  | KLZT9240H                         | 720         | 2,50 \$      |
| KLZ40B-630  | 40 mm  | KLZT9240H                         | 630         | 2,50 \$      |
| KLZ5308     | 8 mm   | KLZC6030E                         | 2.000       | 1,60 \$      |
| KLZ5310     | 10 mm  | KLZC6030E                         | 2.000       | 1,80 \$      |
| KLZ5312     | 12 mm  | KLZC6030E                         | 2.000       | 2,10 \$      |
| KLZ5314     | 14 mm  | KLZC6030E                         | 2.000       | 2,60 \$      |
| KLZ5316     | 16 mm  | KLZC6030E                         | 2.000       | 3,20 \$      |
| KLZ20N-675  | 20 mm  | KLZT851N                          | 675         | 2,50 \$      |
| KLZ30N-525  | 30 mm  | KLZT851N                          | 525         | 2,50 \$      |
| KLZ40N-375  | 40 mm  | KLZT851N                          | 375         | 2,50 \$      |
| KLZ50N-300  | 50 mm  | KLZT851N                          | 300         | 2,50 \$      |

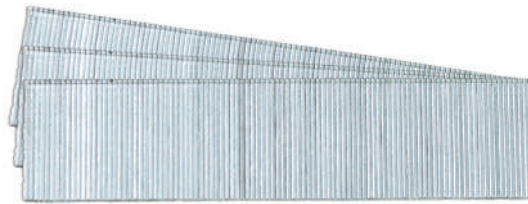
**ÇİVİLER**

| Parça Kodu  | Ölçüsü | Uyumlu Makineler            | Paket Adedi | Paket Fiyatı |
|-------------|--------|-----------------------------|-------------|--------------|
| KLZ15F-5000 | 15 mm  | KLZC6030E, KLZC6041E        | 5.000       | 4,00 \$      |
| KLZ20F-5000 | 20 mm  | KLZC6041E, KLCT32F, KLCT50F | 5.000       | 5,00 \$      |
| KLZ25F-5000 | 25 mm  | KLZC6041E, KLCT32F, KLCT50F | 5.000       | 6,00 \$      |
| KLZ30F-5000 | 30 mm  | KLZC6041E, KLCT32F, KLCT50F | 5.000       | 7,00 \$      |
| KLZ40F-5000 | 40 mm  | KLCT32F, KLCT50F            | 5.000       | 9,00 \$      |
| KLZ50F-5000 | 50 mm  | KLCT32F, KLCT50F            | 5.000       | 11,00 \$     |
| KLZ15P      | 15 mm  | KLCT622P                    | 2.000       | 2,00 \$      |
| KLZ22P      | 22 mm  | KLCT622P                    | 2.000       | 2,70 \$      |

**KL** **ECO**  
**III**®

*Gücün Kullanıcısı,  
Kullanıcının Gücü!*

**ŞARJLI DARBESİZ VİDALAMA/MATKAP**



Aksesuar  
13 Parça aksesuar



12 Volt



1.3 Ah



Li-Ion



10 mm



0-700 dev/dk



**KE2213NM**

**38 \$**

|                           |                      |
|---------------------------|----------------------|
| Elektronik / Sağ-Sol      | ✓ / ✓                |
| Akü                       | 12 V / 1.3 Ah Li-Ion |
| Maksimum Tork             | 19 Nm                |
| Yüksüz Hızı               | 0-700 dev/dk         |
| Mandren Kapasitesi        | 10 mm                |
| Tork Kademesi             | 18+1                 |
| Taşıma Çantası / Çift Akü | ✓ / -                |
| Koli Adedi                | 10                   |

**ŞARJLI DARBELİ VİDALAMA/MATKAPLAR**



Aksesuar  
16 Parça aksesuar



12 Volt



2.0 Ah



Li-Ion



Çift Akü



10 mm



0-350/0-1350 dev/dk



**KE2220DM-DB**

**63 \$**

|                           |                      |
|---------------------------|----------------------|
| Elektronik / Sağ-Sol      | ✓ / ✓                |
| Akü                       | 12 V / 2.0 Ah Li-Ion |
| Maksimum Tork             | 23 Nm                |
| Yüksüz Hızı               | 0-350/0-1350 dev/dk  |
| Mandren Kapasitesi        | 10 mm                |
| Tork Kademesi             | 21+3                 |
| Taşıma Çantası / Çift Akü | ✓ / ✓                |
| Koli Adedi                | 10                   |



/// ŞARJLI DARBELİ VİDALAMA/MATKAPLAR



AVUÇ TAŞLAMA

|                      |             |
|----------------------|-------------|
| Elektronik / Sağ-Sol | ✓ / ✓       |
| Güç                  | 750 W       |
| Disk Çapı            | 115 mm      |
| Yüksüz Hızı          | 1200 dev/dk |
| Taşıma Çantası       | ✓           |

|       |              |           |
|-------|--------------|-----------|
| Güçü  | Yüksüz Hızı  | Disk Çapı |
| 750 W | 12000 dev/dk | 115 mm    |

/// GÜVENLİKLİ TETİK  
/// YUMUŞAK BAŞLANGIÇ

KETM1875

115 \$

ŞARJLI DARBELİ MATKAP

|                         |                      |
|-------------------------|----------------------|
| Elektronik / Sağ-Sol    | ✓ / ✓                |
| Akü                     | 18 V / 1.5 Ah Li-Ion |
| Maksimum Tork           | 40 Nm                |
| Yüksüz Hızı             | 0-400/0-1400 dev/dk  |
| Mandren Kapasitesi      | 10 mm                |
| Taşıma Çantası/Çift Akü | ✓ / ✓                |

|        |                    |                     |
|--------|--------------------|---------------------|
| Akü    | Mandren Kapasitesi | Yüksüz Hızı         |
| Li-Ion | 10 mm              | 0-400/0-1400 dev/dk |

/// ÇİFT AKÜ



Aksesuar  
42 Parça aksesuar

|         |                    |                     |
|---------|--------------------|---------------------|
| Voltaj  | Amper              | Akü                 |
| 18 Volt | 1.5 Ah             | Li-Ion              |
|         | Mandren Kapasitesi | Yüksüz Hızı         |
|         | 0.8-10 mm          | 0-350/0-1250 dev/dk |

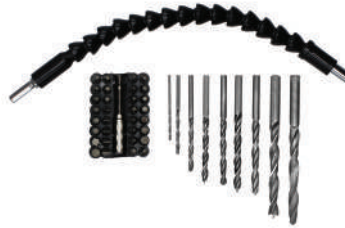

KE18DM-15

70 \$

|                           |                      |
|---------------------------|----------------------|
| Elektronik / Sağ-Sol      | ✓ / ✓                |
| Akü                       | 18 V / 1.5 Ah Li-Ion |
| Maksimum Tork             | 30 Nm                |
| Yüksüz Hızı               | 0-350/0-1250 dev/dk  |
| Mandren Kapasitesi        | 0.8-10 mm            |
| Taşıma Çantası / Çift Akü | ✓ / -                |
| Koli Adedi                | 5                    |



Aksesuar  
42 Parça aksesuar

|         |                    |                     |
|---------|--------------------|---------------------|
| Voltaj  | Amper              | Akü                 |
| 18 Volt | 2.0 Ah             | Li-Ion              |
|         | Mandren Kapasitesi | Yüksüz Hızı         |
|         | 0.8-10 mm          | 0-350/0-1250 dev/dk |



KE18DM-20DB

100 \$

|                           |                      |
|---------------------------|----------------------|
| Elektronik / Sağ-Sol      | ✓ / ✓                |
| Akü                       | 18 V / 2.0 Ah Li-Ion |
| Maksimum Tork             | 30 Nm                |
| Yüksüz Hızı               | 0-350/0-1250 dev/dk  |
| Mandren Kapasitesi        | 0.8-10 mm            |
| Taşıma Çantası / Çift Akü | ✓ / ✓                |
| Koli Adedi                | 5                    |

**DARBELİ MATKAP**



**KE5513DM**

**28 \$**

Elektronik / Sağ-Sol



Güçü 600 W

Yüksüz Hızı 0-3100 dev/dk

Mandren Kapasitesi 2-13 mm

Koli Adedi 10

**PNÖMATİK MATKAP**



Aksesuar  
5 Parça aksesuar

**KE8226PM**

**70 \$**

Elektronik / Sağ-Sol



Güç 820 W

Yüksüz Hızı 0-1050 dev/dk

Darbe Oranı 0-4700 dar/dk

Darbe Gücü 2.8 J

Delme Kapasitesi 26 mm

Taşıma Çantası ✓

Koli Adedi 4

**AVUÇ TAŞLAMA**



**/// GÜVENLİK Lİ TETİK**

**/// YUMUŞAK BAŞLANGIÇ**

**KE75115AT**

**30 \$**

Elektronik / Sağ-Sol



Güç 750 W

Disk Çapı 115 mm

Yüksüz Hızı 12000 dev/dk

Taşıma Çantası ✓

Koli Adedi 6

**DEVİR AYARLI AVUÇ TAŞLAMA**



**/// GÜVENLİK Lİ TETİK**

**/// YUMUŞAK BAŞLANGIÇ**

**KE90125AT**

**40 \$**

Elektronik / Sağ-Sol



Güç 900 W

Disk Çapı 125 mm

Yüksüz Hızı 3000-11000 dev/dk

Taşıma Çantası ✓

Koli Adedi 6

## POLİSAJ MAKİNASI



### KE12180PS

62 \$

|                      |                 |
|----------------------|-----------------|
| Elektronik / Sağ-Sol | ✓ / ✓           |
| Güç                  | 1200 W          |
| Disk Çapı            | 180 mm          |
| Yüksüz Hızı          | 600-3000 dev/dk |
| Taşıma Çantası       | ✓               |
| Koli Adedi           | 4               |

## BÜYÜK TAŞLAMALAR



### KE20180BT

80 \$

|                      |             |
|----------------------|-------------|
| Elektronik / Sağ-Sol | ✓ / ✓       |
| Güç                  | 2000 W      |
| Disk Çapı            | 180 mm      |
| Yüksüz Hızı          | 8500 dev/dk |
| Taşıma Çantası       | ✓           |
| Koli Adedi           | 2           |



### KE20230BT

80 \$

|                      |             |
|----------------------|-------------|
| Elektronik / Sağ-Sol | ✓ / ✓       |
| Güç                  | 2000 W      |
| Disk Çapı            | 230 mm      |
| Yüksüz Hızı          | 6600 dev/dk |
| Taşıma Çantası       | ✓           |
| Koli Adedi           | 2           |

## GRAVÜR TAŞLAMA



Aksesuar  
\* 200 Parça Set  
\* Esnek Şaft

### KE135GT

42 \$

|                      |                   |
|----------------------|-------------------|
| Elektronik / Sağ-Sol | ✓ / ✓             |
| Güç                  | 135 W             |
| Yüksüz Hızı          | 8000-33000 dev/dk |
| Taşıma Çantası       | ✓                 |
| Koli Adedi           | 8                 |

**EKSANTRİK ZIMPARA**



**KE30125EZ**

**40 \$**

|                          |                   |
|--------------------------|-------------------|
| Elektronik / Sağ-Sol     | ✓ / ✓             |
| Güç                      | 300 W             |
| Zımpara Ölçüsü           | 125 mm            |
| Dakikada Titreşim Sayısı | 6000-13000 tit/dk |
| Taşıma Çantası           | ✓                 |
| Koli Adedi               | 8                 |

**DEKUPAJ TESTERE**



**KE4030DT**

**28 \$**

|                      |   |
|----------------------|---|
| Elektronik / Sağ-Sol | ✓ / ✓   |
| Güç                  | 400 W   |
| Yüksüz Hızı          | 500-3000 dev/dk                                 |
| Açılı Kesim          | 45°   |
| Kesme Kapasitesi     | Ahşap: 65 mm<br>Çelik: 6 mm<br>Alüminyum: 20 mm |
| Taşıma Çantası       | ✓   |
| Koli Adedi           | 10  |

**DAİRE TESTERE**



**KE14185DAT**

**60 \$**

|                      |             |
|----------------------|-------------|
| Elektronik / Sağ-Sol | ✓ / ✓       |
| Güç                  | 1400 W      |
| Bıçak Çapı           | 185 mm      |
| Motor Devir Gücü     | 4800 dev/dk |
| 90° Kesim Derinliği  | 65 mm       |
| Taşıma Çantası       | ✓           |
| Koli Adedi           | 4           |

**SICAK HAVA TABANCASI**

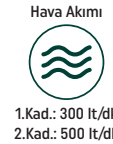

**KE7202SH**

**24 \$**

|                      |  |
|----------------------|--|
| Elektronik / Sağ-Sol | ✓ / ✓                                  |
| Güç                  | 2000 W                                 |
| Sıcaklık             | 1.kad.: 450° C<br>2.kad.: 600° C       |
| Hava Akımı           | 1.kad.: 300 lt/dk<br>2.kad.: 500 lt/dk |
| Taşıma Çantası       | ✓                                      |
| Koli Adedi           | 8                                      |

Aksesuar  
\* 5 Parça Set

**LAZER METRE**



**KE30LM**

**35 \$**

|                   |                   |
|-------------------|-------------------|
| Lazer Sınıfı      | 630-670 nm , 1<mW |
| Ölçme Hassasiyeti | ± 3 mm            |
| Ölçme Mesafesi    | 30 m              |
| Pil               | 2 x 1.5 V AAA     |
| Koli Adedi        | 10                |

**ALAN ÖLÇÜMÜ**  
**HACİM ÖLÇÜMÜ**  
**PİSAGOR ÖLÇÜM FONKSİYONU**



**HİKOKI****KL PRO****KL ECO**

| ŞEHİR                                     | SERVİS ADI                    | ADRES   | TELEFON               |
|---|-------------------------------|---|-----------------------|
| <b>KALE A.Ş. SERVİS YÖNETİM MÜDÜRLÜĞÜ</b> |                               | <b>Defterdar Mah. Savaklar Cad. No:15 Edirnekapı, Eyüpsultan - İstanbul</b> | <b>0212 533 98 34</b> |
| <b>MERKEZ ÇÖZÜM SERVİS</b>                |                               | <b>Necip Fazıl Mah. Sarıkaya Sk. No:39/5 Ümraniye - İstanbul</b>            | <b>0530 528 13 48</b> |
| ADANA                                     | Erol Teknik                   | Ulu Camii Mah. 25020 Sok.No:6/B Seyhan                                      | (533) 362 24 15       |
| AFYONKARAHİSAR                            | Kardeş Bobinaj Elektrik       | Veysel Karani Mah.1135 Sokak No:26/A Merkez                                 | (532) 397 79 04       |
| AĞRI                                      | Mak-Tek Servis ve El Aletleri | Kağızman Cad.Bülbül Sokak No:52 Merkez                                      | (472) 215 70 41       |
| AKSARAY                                   | Çelikler Hırdavat             | Yeni San. Sit. 2023 Sok. No:1 Merkez  | (537) 649 41 70       |
| ANKARA                                    | Anı Makina                    | 1199 Sokak No:28 Ostim Yeni Mahalle   | (312) 354 76 24       |
| ANKARA                                    | Aydemir Bobinaj               | 1178.Sk (2. Sok.) No:89 Ostim Yeni Mahalle                                  | (312) 354 29 28       |
| ANKARA                                    | Gazi Teknik                   | Taştop Sokak No:75/A Siteler Altındağ                                       | (312) 348 79 89       |
| ANTALYA                                   | Antmak Elek.Bobinaj           | Şafak Mah. Akdeniz San.Sit.5025 Sok. No:7 Kepez                             | (546) 203 35 18       |
| ANTALYA                                   | Aydın Elektrik & Bobinaj      | Narenciye Mah. Demirciler Sokak Torun Apt.24 - No:25 Kumluca Antaya         | (544) 862 29 81       |
| ANTALYA                                   | Çağ-Tek Makina                | Cumhuriyet Mah.Eski San.Sit.664.Sk. No:29 Muratpaşa                         | (242) 343 29 31       |
| AYDIN                                     | Enerji Teknik Bobinaj         | Yeni Mah. Atatürk Bulvarı No:204/B Didim                                    | (256) 811 43 70       |
| AYDIN                                     | Özen Bobinaj                  | Ata Mah. Tepecik Bulvarı No: 39 Efeler                                      | (256) 227 07 07       |
| BALIKESİR                                 | Emek Bobinaj                  | 17 Eylül Mahallesi Ş.İlhan Güncan Cad.No:20/B Bandırma                      | (536) 893 72 89       |
| BALIKESİR                                 | Karesi Kaynak Merkezi         | Paşaalanı Mah. 31-46 Sk. No:15/A Karesi                                     | (533) 200 17 21       |
| BİLECİK                                   | Aea Arslan Mühendislik        | Hürriyet Mah. Küçük Sanayi Sitesi 1.Etap 2.Sokak No:14                      | (228) 212 35 35       |
| BİNGÖL                                    | Ümit Bobinaj                  | Ş.Mustafa Gündoğdu Mah. Bayındırlık Cad.No:38 Merkez                        | (544) 842 58 00       |
| BOLU                                      | Garanti Bobinaj               | Sanayi Sitesi 28.Blok No:2 Merkez   | (374) 215 51 23       |
| BURSA                                     | Altinel Bobinaj               | Ulu Mah 2.Altıngül Sokak No 33/B Osmangazi Bursa                            | (224) 253 44 46       |
| BURSA                                     | Cantürkler Bobinaj            | Nilüfer Beşevler Küçük Sanayi Sitesi Parkoop. 48.Sk No:77 Nilüfer           | (224) 441 48 49       |
| BURSA                                     | Güney Kaynak                  | Beşevler Mah. Sinem(130) Sk.No:5 A/3 Nilüfer                                | (224) 363 14 44       |
| ÇANAKKALE                                 | Adakale Bobinaj               | Barbaros Mah. Reşat Tabak Sokak No:1/C Merkez Çanakkale                     | (506) 363 49 10       |
| ÇANAKKALE                                 | Ovalı Bobinaj                 | Hamdibey Mah.İstiklal Cad. No:160 Biga                                      | (286) 316 65 50       |
| ÇORUM                                     | Emek Bobinaj                  | Küçük San. Sit. 23. Cad.No:5/C Merkez                                       | (364) 234 68 84       |
| DENİZLİ                                   | Örsler Bobinaj                | Saraylar Mah. 171 Sok. Sedef Çarşısı No: 1/C Merkez Efendi                  | (258) 261 42 74       |
| DİYARBAKIR                                | Gama Elektrik                 | S.Eyyübi Mah. Urfa Yolu Üzeri Kale Koop. B Blok Altı No:33/B Merkez         | (412) 237 31 58       |
| DÜZCE                                     | Berke Makina                  | Kültür Mah. 793 Sok. No:10 Merkez   | (380) 524 83 83       |
| DÜZCE                                     | Beş Yıldız Servis Hizmetleri  | Kültür Mah.Eski San.Çarşısı 792.Sok No:27 Merkez                            | (380) 514 70 56       |
| EDİRNE                                    | Eray Bobinaj                  | Küçük Sanayi Sitesi 4. Blok No: 14 Merkez                                   | (284) 225 26 92       |
| ELAZIĞ                                    | Kalender Bobinaj              | Sanayi Sitesi 11. Sok. No:46 Merkez   | (424) 224 85 01       |
| ERZİNCAN                                  | Bakırcıoğlu Elektrik Makine   | Gülabbey Mah. Şehit Kenan Ardic Cad. No:44/A Merkez                         | (446) 223 09 59       |
| ERZURUM                                   | Tolga Makine                  | Bakırcı Mah. Cennet Çeşme Sk.Yaşam Apt. No:6/E Merkez                       | (442) 235 63 64       |
| ESKİŞEHİR                                 | Es Elektrik Bobinaj           | Şirintepe Mah. Kayacı Sokak No:1/B Tepebaşı Eskişehir                       | (542) 677 64 10       |
| GAZİANTEP                                 | Çalikoğlu Bobinaj             | Sanayi Mah.60031 Nolu Cad. No:1 Şehitkamil Gaziantep                        | (342) 235 63 09       |
| GAZİANTEP                                 | Karashaşin Ticaret & Bobinaj  | Küsget San. Sit. Anafartalar Bulvarı No:46 Şehitkamil / Gaziantep           | (544) 202 06 50       |
| GAZİANTEP                                 | Özdemir Bobinaj               | Aydın Baba Mah.İlk Belediye Başkan Caddesi No 2/B Şahinbey                  | (342) 232 22 81       |
| GAZİANTEP                                 | Umut Servislik Hizmetleri     | Düztepe Mah. Ömer Battal Cad.No:49 Şahinbey                                 | (342) 231 17 33       |
| HATAY                                     | Bal Bobinaj                   | Yeni Sanayi Sitesi 5.Cadde 51/B Blok No:7 Antakya                           | (532) 693 68 66       |
| HATAY                                     | Garanti Bobinaj               | Güzelburç Mah. 2303 Sokak No:81 Antakya Hatay                               | (507) 822 31 32       |
| HATAY                                     | Özdemir Bobinaj               | Muradiye Mah. 320/1 Sokak No:29 İskenderun                                  | (326) 616 52 54       |
| İSTANBUL                                  | Altek Mekatronik              | İçmeler Mah.Altunay Sok.No:1/A Tuzla  | (216) 494 03 43       |
| İSTANBUL                                  | Ard Makina Teknik Servis      | İ.O.S.B. Demirciler San.Sit.Sosyal Tesis 2 Dış Kapı:1 İç Kapı:7 Başakşehir  | (212) 548 24 00       |
| İSTANBUL                                  | Ay-Par Elektrik               | Sefaköy Fevzi Çakmak Mah.Ahmet Kocabıyık Sk. No:23-C K.Çekmece              | (212) 580 96 39       |
| İSTANBUL                                  | Eminoğlu Makina               | Merve Mah.Halife Cad.No:77/A Yenidoğan Sancaktepe                           | (216) 311 12 41       |



| ŞEHİR         | SERVİS ADI                          | ADRES  | TELEFON         |
|---------------|-------------------------------------|--|-----------------|
| İSTANBUL      | Erad Elektromekanik                 | Yeni Çamlıca Mah. Dursunbey Caddesi No:49/1-A Ataşehir İstanbul                  | (533) 601 13 82 |
| İSTANBUL      | Ermak Grup Teknik Servis            | Altınşehir Mah.Alemdağ Cad.No:626/A Ümraniye                                     | (216) 540 46 28 |
| İSTANBUL      | Er-Şah Makina                       | Halil Rif. P. Mh. Yüzer Hav. Sk. Perpa Tic. Mrk. BBlok MaviAvlu K:6 No:727 Şişli | (507) 025 73 90 |
| İSTANBUL      | Fırat Dış Tic.Ltd.Şti               | Tersane Cad. Zincirli Han Sok. Eyyübi Han No:3/A Karaköy                         | (212) 252 93 43 |
| İSTANBUL      | Kardeşler Elektrik Bobinaj          | Gürsel Mah. Kağıthane Cad.No:34/A Kağıthane                                      | (212) 224 97 54 |
| İSTANBUL      | Nur Elektromekanik                  | Gürpınar Mah. Durusu Cad.Beyza Apt. No:2A Beylikdüzü                             | (534) 491 70 41 |
| İSTANBUL      | Osga Bobinaj ve Elektrik            | Ali Paşa Mah.Fatih Sultan Mehmet Cad.Sancak Özsoy San.Sit.No:6/49 Silivri        | (541) 362 29 40 |
| İSTANBUL      | Sevnur Bobinaj                      | Esenşehir Mah. Nato Yolu Cad. No:185/A Dudullu Osb Ümraniye                      | (216) 527 87 67 |
| İSTANBUL      | Trk Makina Bobinaj                  | Altay Çeşme Mah. Bağdat Cad.Adalı Sk.No: 8/ B Maltepe                            | (216) 305 44 43 |
| İSTANBUL      | Turanmak Makine                     | Kavacık Mah.Özgür Cad.No:8/A Beykoz  | (216) 425 67 88 |
| İSTANBUL      | Zirve Teknik                        | Turgut Reis Mah. Fatih Bulvarı No:394/C Sultanbeyli                              | (216) 419 24 33 |
| İZMİR         | İrfan Bobinaj                       | 1310 Sk. No:41/B Çankaya Konak   | (232) 425 35 49 |
| İZMİR         | Kent Bobinaj                        | Küçük Çiğli Mah. Ata Sanayi Sitesi 8780/33 Sok. No:50 Çiğli                      | (232) 328 10 33 |
| İZMİR         | Ulusal Teknik Servis                | Gıda Çarşısı Baltalı İş Merkezi 1203 Sk. No:18-C Konak Yenışehir                 | (232) 469 35 33 |
| KAHRAMANMARAŞ | Bayram Bobinaj                      | Yavuz Selim Mah. Yeni San. Sit. 73004. Cad. No:31/A Dulkadiroğlu                 | (344) 231 08 26 |
| KARABÜK       | Damla Elektrik Bobinaj              | Hürriyet Mah. Aktaş Cad. No: 17/B Merkez   | (541) 241 78 01 |
| KARAMAN       | Mechanic Elektrik Bobinaj           | Hamidiye Mah. 735.Sokak No:2 Merkez  | (545) 965 42 09 |
| KASTAMONU     | Teknik Bobinaj                      | İnönü Mah. İnebolu Cad.Sanayi Çarşısı No:132 Merkez                              | (366) 212 62 26 |
| KAYSERİ       | Akın Elektrik Bobinaj               | Ambar Ağaç İşleri Mah.29.Cad.No:84 Melikgazi                                     | (352) 311 41 74 |
| KAYSERİ       | Akın Elektrik                       | Sanayi Mah.6005.Cad.No:8/D Kocasinan   | (352) 336 41 23 |
| KOCAELİ       | Efe Elektromekanik                  | Sanayi Mah. İzmit San. Sit. i 14 Cad. 12.Blok No:11 İzmit / Kocaeli              | (262) 335 18 94 |
| KOCAELİ       | Gülsoy Bobinaj                      | Sultan Orhan Mah. İlyasbey Cad.1111. Sok No: 5/1 Gebze                           | (262) 646 92 49 |
| KONYA         | Sözenler Bobinaj                    | Fevzi Çakmak Mah. Kombassan Dükkanları 10562.Sk. No:8 Karatay                    | (332) 342 63 18 |
| KÜTAHYA       | Kudret Bobinaj                      | Yeni Sanayi Sitesi 19.Sok. No: 30 Merkez   | (537) 976 79 04 |
| MANİSA        | Uslu Bobinaj                        | 75. Yıl Mah. 5309 Sokak No:63/A Yunusremre Manisa                                | (539) 579 59 57 |
| MARDİN        | Teknik Makina                       | Ravza Cad.46.Sk. Kanza Çarşısı 2.Kısım B/Blok Altı Zemin No:39 Artuklu           | (542) 424 18 19 |
| MERSİN        | ABC Mekatronik                      | Siteler Mah.Sanayi Sitesi 5682 Sk.No:3/B Akdeniz                                 | (542) 667 29 41 |
| MERSİN        | Coşkun Bobinaj                      | Siteler Mah. 5678 Sokak Sanayi Sitesi G-31 Blok No:4/K Akdeniz                   | (324) 337 31 61 |
| MERSİN        | Flaş Hırdavat                       | Siteler Mah. San. Sit. 159.Cad. No:4/D Akdeniz                                   | (324) 336 02 32 |
| NEVŞEHİR      | Aken Elektrik                       | Yeni San. Sit. 8. Blok No:49 Merkez  | (384) 213 19 96 |
| NİĞDE         | Emek Motor                          | Eski San. Sit. 1.Blok No: 2 Merkez   | (388) 232 83 59 |
| ORDU          | Uzman Teknik                        | Karapınar Mah. 2.San.Sit.1153.Sok.No:15/A Merkez                                 | (452) 232 10 61 |
| RİZE          | Çemberci Bobinaj                    | Engindere Mah. Sanayi Sitesi F Blok No: 20 Merkez                                | (464) 217 45 00 |
| SAKARYA       | İr Makina Elek. San. Tic. Ltd. Şti. | İstiklal Mah. Fevzi Paşa Cad. No:36 Serdivan Sakarya                             | (264) 279 01 81 |
| SAMSUN        | Akış Bobinaj                        | Sanayi Sitesi Ulus Cad. No:31/B Merkez   | (362) 238 07 23 |
| SAMSUN        | Güven Bobinaj Atölyesi              | Eski Sanayi Sitesi 29.Sok. No:6 Canik  | (362) 228 83 96 |
| SİİRT         | Seçkin Bobinaj                      | Özgen Cad. 911 Sokak No:10 Merkez Siirt  | (542) 640 32 50 |
| SİVAS         | Bayraktar Elektrik                  | Camii Kebir Mah. Mahkeme Çarşısı Cad. No: 40/C Merkez                            | (346) 221 47 55 |
| ŞANLIURFA     | Ay Elektrik                         | Kadioğlu Mah.Vali Fuat Cad. Samsat Kapı Avsaröğlü Garajı No:7 Eyyübiye           | (414) 215 74 76 |
| TEKİRDAĞ      | Birkan Teknik                       | Şeyhsinan Mah. Ereğli Sok.Kılavuz İş Hanı No:2 Çorlu                             | (282) 654 50 91 |
| TEKİRDAĞ      | Aygün Havalı Teknik                 | Hıdırağa Mah. Salih Omurtak Cad. Kara İbrahim Sk. No:4-6A Çorlu Tekirdağ         | (534) 320 02 03 |
| TEKİRDAĞ      | Çetin Elektrik Bobinaj              | 100.Yıl Mah. Mehmet İlhan Sokak No:12/1C Süleymanpaşa                            | (282) 263 86 60 |
| TEKİRDAĞ      | Özyıl Elektrik                      | Küçük Sanayi Sit. Fevzipaşa Mah.Hayri Batur Cad. 6.Blok No:7-6/2 Çerkezköy       | (282) 726 67 04 |
| TOKAT         | Çetin Elektrik Bobinaj              | Sanayi Sitesi Cami Altı No: 22 Merkez  | (356) 214 63 07 |
| TRABZON       | Saran Bobinaj                       | Değirmendere Mah.Rize Cad.Altın Sk. No:6 Ortahisar                               | (533) 479 12 32 |
| VAN           | Kutlu Elektronik Ve Bobinaj         | Ercişli Emrah Sokak Alçekiç Psj.No:20 İpekyolu                                   | (432) 214 83 13 |
| ZONGULDAK     | Aytekin Elektrik                    | Kışla San. Sit. I Blok No: 24 Karadeniz Ereğli                                   | (372) 316-3971  |



Satın aldığınız **KLPRO, KLECO, HiKOKI** markalı ürünlerde geçerli [www.kalemakina.com/3yilgaranti](http://www.kalemakina.com/3yilgaranti) web sitesi üzerinden sisteme kayıt olmanız, fatura tarihi itibarıyla 15 gün içerisinde satın aldığınız ürünlerin model adı, satış fatura numarası ve fatura tarihi bilgilerini eksiksiz olarak girmeniz yeterli olacaktır.

**HiKOKI**  
Gücün Profesyoneli, Profesyonelin Gücü!

**KL PRO**  
Gücün Ustası, Ustanın Gücü!

**KL ECO**  
Gücün Kullanıcısı, Kullanıcının Gücü!

**KALE**  
Gücün Kalesi, Kale'nin Gücü!

**KALE HIRDAVAT ve MAKİNA A.Ş.**  
Defterdar Mah. Savaklar Cad. No:15 Eyüpsultan / İSTANBUL

Tel: 0212 533 52 55  
[www.kalemakina.com](http://www.kalemakina.com)